



杨凌职业技术学院 高等职业教育质量报告

(2023年度)



二〇二四年一月



前言

杨凌职业技术学院，成立于1999年，系陕西省属全日制公办普通高等学校，由陕西省农业学校、陕西省水利学校和陕西省林业学校合并升格组建。学院地处我国首个国家级农业高新技术产业示范区——杨凌。自创立以来，学院已培养专业技术人才25万余名，其中不乏农业专家、全国技术能手和劳动模范。学院被誉为地方县（区、局）长培养的“摇篮”，综合实力位居全国高职教育第一梯队。

学院秉持“经国本、解民生、尚科学”的办学理念，以“明德强能、言物行恒”为校训，立足陕西，服务西部，面向全国，走向世界。在办学实践中，学院坚定践行“德技并修、全面可持续发展”的育人理念，为我国农林水行业发展作出了重大贡献。

2022-2023学年，学校在科学研究方面稳中求进，纵横项目双向突破。2023年，学院获批纵向项目34项，横向项目52项，立项率75.8%。此外，学院在产学研用方面成果显著，新建产学研试验示范推广基地8个，总数达29个。全年推广小麦品种、火龙果新品种等41项，培训农业从业人员0.96万人次，示范推广经济效益达5.2亿元。

学校还创新搭建科研平台，有力支撑双高及升本建设。2023年，学校院完成中期检查的4个标志性成果、5个案例、1个维度材料的总结，并成立“教授+”工作室11个、“博士+”工作室34个。此外，学校在乡村振兴方面发挥积极作用，成立陕西省职业教育乡村振兴研究院渭南分院，案例《教授进村 技术上门 百团下乡 支农问诊》入选《全国农业高等职业院校质量发展报告（2023）》典型案例。



目 录

1 人才培养	1
1.1 立德树人.....	1
1.2 多样成才.....	3
1.3 技能成长.....	5
1.4 在校体验.....	24
1.5 就业与职业发展.....	34
1.6 专业建设.....	53
1.7 师资队伍建设.....	70
2 服务贡献	97
2.1 服务产业落地.....	97
2.2 服务民生福祉.....	99
2.3 服务美丽中国.....	105
3 文化传承	109
3.1 传承工匠精神.....	109
3.2 传承红色基因.....	111
3.3 传承优秀传统文化.....	111
4 国际合作	113
4.1 合作办学.....	113
4.2 国际交流.....	116
5 产教融合	121
5.1 机制共筑.....	121
5.2 资源共建.....	124
5.3 人才共育.....	130
5.4 双师共培.....	140
6 发展保障	144
6.1 党建引领.....	144
6.2 经费保障.....	146
6.3 条件保障.....	147



6.4 质量保障.....	148
7 面临挑战.....	150
7.1 挑战 1：专业建设有待提高.....	150
7.2 挑战 2：产教融合需进一步加强.....	150
7.3 挑战 3：心理健康教育亟需关注.....	151
7.4 挑战 4：科技创新能力需进一步提升.....	152
附表	153
附表 1 人才培养质量计分卡.....	153
附表 2 教学资源表.....	154
附表 3 国际影响表.....	156
附表 4 服务贡献表.....	157
附表 5 落实政策表.....	158



表目录

表 1-1 2023 年学生竞赛获奖情况一览表（国家级、省级）	5
表 1-2 2023 年办学条件基本检测指标	24
表 1-3 学校奖助情况一览表	25
表 1-4 主要社团及人数统计	29
表 1-5 在校生满意度调研结果	34
表 1-6 2023 届毕业生总体毕业去向分布	35
表 1-7 2023 届各学院毕业去向落实率分布	36
表 1-8 2023 届各学院毕业去向分布	37
表 1-9 2023 届毕业生中西部就业情况	38
表 1-10 2023 届各专业毕业去向落实率分布	40
表 1-11 2023 届各专业毕业去向分布	43
表 1-12 2023 届各学院/专业毕业生专业对口度情况分布	48
表 1-13 创新创业教育体系构成	52
表 1-14 学校院系专业情况	54
表 1-15 重点建设专业	56
表 1-16 学校课程类型与结构分布	63
表 1-17 2023 学年教师主编、参编教材统计表	65
表 1-18 学校教师职称结构分布	70
表 1-19 学校教师学历结构分布	70
表 1-20 参与校外进修、培训、交流的教师比例	71
表 1-21 学校科研情况一览表	74
表 1-22 学校教师公开出版著作统计表	87
表 1-23 学校教师公开发表论文统计表	89
表 4-1 国际化课程结构、类型、数量	116
表 4-2 国（境）外技能大赛获奖数量	117
表 5-1 本学年新增实践中心一览表	125
表 5-2 本学年新增校外实习实训基地一览表	130
表 5-3 企业共同开发课程数	132
表 5-4 校企合作情况	136

图目录

图 1-1 原创舞台情景剧《郑国渠》演出现场.....	2
图 1-2 专家教授讲劳动.....	3
图 1-3 关爱留守儿童和困境学生专项实践活动——东苑社区.....	4
图 1-4 师生参加第十四届“挑战杯”陕汽集团陕西省大学生课外学术科技作品竞赛.....	4
图 1-5“赛训融合”的专业技能培养模式.....	21
图 1-6 “赛训融合”专业技能培养模式的分层实施.....	21
图 1-7 “农产品质量安全检测”项目化技能培训系列教程.....	22
图 1-8 全国职业技能大赛获奖证书.....	22
图 1-9 信息工程学院“345”大赛训练模式.....	23
图 1-10 学生获得 2023 年全国职业院校技能大赛高职组“5G 组网与运维”赛项一等奖.....	23
图 1-11 艺术心理体验工作坊-学生制作手工马赛克杯垫.....	27
图 1-12 艺术心理体验工作坊-学生绘图.....	27
图 1-13 杨凌马拉松赛事志愿服务.....	33
图 1-14 绽放青春 匠心强国集体合影.....	33
图 1-15 2023 届毕业生毕业去向落实率.....	35
图 1-16 2023 届毕业生主要就业省份分布.....	38
图 1-17 2023 届毕业生省内主要就业城市分布.....	39
图 1-18 2023 届毕业生选择就业地的原因分析.....	39
图 1-19 2023 届毕业生主要就业单位性质分布.....	47
图 1-20 2023 届毕业生专业对口度分布.....	47
图 1-21 2023 届毕业生对工作满意度的评价.....	51
图 1-22 用人单位对 2023 届毕业生的总体满意度.....	51
图 1-23 石健阳荣获 2020 届“全国林科十佳毕业生”荣誉称号.....	53
图 1-24 石健阳和他的青年治沙团队.....	53
图 1-25 TÜV 莱茵数字创新赋能计划工作推进会.....	60
图 1-26 TÜV 莱茵数字创新赋能计划工作推进会.....	60
图 1-27 “三主线引领两路径三课堂五步教学法”课堂教学模式图.....	62
图 1-28 《奶牛生产》课程设计思路.....	63
图 1-29 《奶牛生产》课程教学内容.....	64



图 1-30 《奶牛生产》课程思政设计.....	64
图 1-31 资源库素材概况.....	69
图 1-32 资源库应用数据统计.....	69
图 1-33 杨凌职业技术学院副校长祝战斌在杨凌国际种业大厦参加神舟十五号搭载种子交接仪式.....	94
图 1-34 五种产学研示范推广模式 育种工程中心选育出的小麦新品种...95	95
图 1-35 杨凌职业技术学院牛永浩博士给农户讲解火龙果种植技术.....	95
图 1-36 杨凌职业技术学院党委书记王周锁在凤县出席陕西省林业科学院林麝产业工程技术研究中心揭牌仪式.....	96
图 1-37 动物工程学院牛华峰教授在凤县林麝产业学院给养殖户培训.....	96
图 2-1 2023年10月27日开展尼泊尔国际研修班动物解剖虚拟仿真培训.	98
图 2-2 学校参加第二十届世界猪业博览会李曼大会展览.....	98
图 2-3 学生在山东参加全国职业技能大赛获三等奖.....	99
图 2-4 徐家坪乡村振兴学校揭幕仪式.....	104
图 2-5 民宿建设及实践教学基地.....	104
图 2-6 开展“非遗文化进乡村”活动.....	105
图 2-7 讲授乡村振兴战略主题思政课.....	106
图 2-8 开展产业发展现状调研.....	106
图 2-9 举办农业实用技术培训.....	107
图 2-10 “守望秦岭祖脉 助力生态振兴”暑期社会实践团队.....	107
图 2-11 “守望秦岭祖脉 助力生态振兴”暑期社会实践团队开展服务美丽中国实践活.....	108
图 2-12 杨凌职业技术学院承担“五联一抓”包抓村图.....	108
图 2-13 杨凌职业技术学院校企协同“五联一抓”“四维融合”路径.....	108
图 3-1 陕西省技能大师工作室主持人吴文军指导学生进行木雕制作.....	110
图 3-2 师生代表重温入党誓词.....	111
图 3-3 “中国梦·爱国情·成才志”中华经典诵读大赛.....	112
图 3-4 向耕读文化馆捐赠二十四节气剪纸作品.....	112
图 4-1 几内亚水利工程学院签约中方现场.....	114
图 4-2 几内亚水利工程学院几方签约现场.....	114
图 4-3 部分分校项目学生合影.....	114
图 4-4 教育合作项目签约及揭牌仪式.....	115
图 4-5 杨凌职业技术学院-古利斯坦国立大学现代农业学院学生合影.....	115
图 4-6 专业教师赴英国研修.....	117



图 4-7 专业教师赴荷兰研修.....	118
图 4-8 专业教师赴德国研修.....	118
图 4-9 专业教师赴新加坡进行教师能力技术培训.....	118
图 4-10 2 名教师在上合农业基地开展推广工作.....	119
图 4-11 在古利斯坦国立大学参加学术会议.....	120
图 4-12 对农技人员和农户开展种植技术培训.....	120
图 4-13 开展现场农业技术指导.....	120
图 5-1 “区校“三共三融”运行机制.....	122
图 5-2 “五对接”校企协同育人体系.....	122
图 5-3 杨凌现代农业产教联合体推荐书.....	123
图 5-4 中国现代农牧 中国智慧林业产教融合共同体成立大会.....	123
图 5-5 全国土木工程双碳行业产教融合共同体成立大会.....	124
图 5-6 产教融合实践中心开展各类教学和培训活动.....	126
图 5-7 京和宠医菁英班在校生活活动后合影.....	127
图 5-8 “工学交替、三阶递进”人才培养模式.....	127
图 5-9 校企二元三级导师团队结构.....	127
图 5-10 依据职业发展规律指导学生职业生涯规划.....	128
图 5-11 课岗对接、理实一体，三阶递进式课程体系.....	128
图 5-12 任得元书记参加宠医菁英班开班仪式.....	128
图 5-13 副校长胡俊鹏与京和董事长孙均共同为产教融合基地揭牌.....	129
图 5-14 宠医菁英班学生职业认知实习.....	129
图 5-15 2021 级宠医菁英班合影.....	129
图 5-16 校企合作开发新形态教材.....	138
图 5-17 学生进行无土栽培番茄管理.....	139
图 5-18 青年博士张迪指导学生通过叶片进行花卉营养诊断.....	139
图 5-19 青年博士张雯指导学生进行水培生菜生产.....	139
图 5-20 智慧园艺班合影.....	140
图 5-21 与西北农林科技大学签署框架协议.....	141
图 5-22 聘请客座教授.....	141
图 5-23 国家教学名师马知恩教授来校开展教师培训.....	141
图 5-24 教师获评“互联网+”国赛优秀创新创业导师.....	142
图 5-25 教师获评技能大赛国赛优秀指导教师.....	143
图 5-26 学校案例获评教育部职业教育教师队伍建设典型工作案例.....	143
图 6-1 党建引领乡村振兴“五联一抓”工作模式.....	146
图 6-2 制度保障体系.....	148

案例目录

【典型案例 1-1】	原创舞台情景剧《郑国渠》以文化人、以文育人.....	2
【典型案例 1-2】	以劳动教育赋能人才培养.....	3
【典型案例 1-3】	暑期“乡村振兴大课堂”文明实践.....	4
【典型案例 1-4】	培养科学精神助力科教兴国.....	4
【典型案例 1-5】	注重学生技能培养、构建“赛训融合”培养模式.....	21
【典型案例 1-6】	刻苦训练强技能，齐心协力创佳绩.....	23
【典型案例 1-7】	开展表达性艺术心理体验工作坊 帮助重点关注学生疗愈 受伤心灵.....	26
【典型案例 1-8】	以新时代文明实践夯实乡村振兴之路.....	28
【典型案例 1-9】	社团学生开展志愿服务活动.....	33
【典型案例 1-10】	“绽放青春 匠心强国”2023 级迎新晚会.....	33
【典型案例 1-11】	抚沙成茵 点沙成金.....	53
【典型案例 1-12】	推进“企业服务—人才赋能—院校赋能”，创新产教融合 新模式.....	60
【典型案例 1-13】	《饭店服务与管理》课程考核方式多元考核评价.....	61
【典型案例 1-14】	“三主线引领 两路径三课堂五步教学法”打造高质量课 堂教学.....	62
【典型案例 1-15】	《奶牛生产》课程建设与实践.....	63
【典型案例 1-16】	聚焦教育教学改革、促进专业教学资源库建设——药品 质量与安全专业教学资源库建设纪实.....	69
【典型案例 1-17】	小麦高产 破题创新 航天搭载.....	94
【典型案例 1-18】	产学研用一体化，示范转化一揽子.....	94
【典型案例 1-19】	南果北种—开创产业振兴新路径.....	95
【典型案例 1-20】	完善林麝服务体系，推进林麝健康发展.....	96
【典型案例 2-1】	搭建“院校堂室”四级平台 培育“一体两翼”永久人才..	104
【典型案例 2-2】	深耕生态文明 书写美丽中国.....	107
【典型案例 2-3】	“五联一抓”打造杨凌乡村振兴示范样板.....	108
【典型案例 3-1】	红色信仰守初心 学思践悟二十大.....	111
【典型案例 3-2】	“中国梦·爱国情·成才志”中华经典诵读大赛.....	112
【典型案例 3-3】	多彩非遗扬文化，“遗”脉相承正禾风.....	112
【典型案例 4-1】	以水为媒、联企帮非、校校办学、推广标准建成几内亚	



水利工程学院 培养海外本土化技能人才.....	113
【典型案例 4-2】 为干旱半干旱地区现代农业发展提供中国技术解决方案	115
【典型案例 4-3】 构建“引融输建”合作模式 拓展全球“朋友圈”----借鉴与 分享教学成果,打造“杨凌职教”品牌,助力“一带一路” 建设.....	117
【典型案例 4-4】 融入上合农业基地 职教赋能中亚发展.....	119
【典型案例 5-1】 校企共建融产教 协同育才促发展.....	125
【典型案例 5-2】 工学交替 三阶递进 课岗对接 校企共育宠医菁英——现 代学徒制宠医菁英班案例.....	126
【典型案例 5-3】 “双主体,五融合,模块化”产教融合共育“智慧园艺”人才	138
【典型案例 5-4】 校企行政四方协同 内培外引两手并重着力打造一流“双 师型”教师队伍.....	140
【典型案例 5-5】 构建机制 整合资源 配齐建强“双师型”教师队伍.....	142
【典型案例 6-1】 党建引领乡村振兴“五联一抓”工作模式.....	146
【典型案例 6-2】 院校两级督导检查 保障教学全过程质量.....	149

1 人才培养

随着我国经济结构的转型升级，社会对各类人才的需求也越来越多样化。专科学校作为我国教育体系的重要组成部分，肩负着培养应用型、技能型人才的重任，人才培养的重要性是不言而喻的。杨凌职业技术学院紧紧围绕人才培养这一核心任务，不断探索创新人才培养模式，努力提升教育教学质量，适应不断变化的社会需求，为我国社会经济发展贡献力量。

1.1 立德树人

本年度，学校聚焦立德树人根本任务，坚持“德技并修，全面可持续发展”的育人理念，持续构建“大思政”工作格局，坚持五育并举，大力推进“正禾”育人、经典晨读等育人工程，促进学生德智体美劳全面发展。

聚焦德育课程建设，构建大思政新格局。学校持续强化多维育人的探索，将传道、授业和解惑相结合，立足培养德智体美劳的高技术技能人才目标，把道德培养融入到专业教育、通识教育，全面修订各专业的人才培养方案，将专业教育、双创与素质教育有机融合，思政课程与课程思政双向驱动，构建全员、全课程的德育教育体系和“大思政”育人格局。本年度获批6门陕西省高校创新创业教育在线开放课程。

聚焦校园文化建设，繁荣育人新场域。学校积极推进“文明校园”建设、“一站式”学生社区建设，实施“正禾”育人工程、经典晨读工程、24节气耕读文化、劳动育人工程等，积极打造有内涵，有辨识度“力耕勤读”校园文化；开展校园文化艺术节、非遗进校园、经典诵读比赛、主播陪你来读书、师生原创舞台情景剧《郑国渠》汇报演出等活动，践行社会主义核心价值观，不断增强师生文化自信。本年度获得陕西高校校园文化建设优秀成果三等奖1项、全国水利职业院校水文化育人和文明校园建设典型案例一等奖3项、全国职业教育中华传统美德教育优秀成果建设培育项目奖项4个。

聚焦文明风采展示，展现成长新气象。学校持续推进榜样选树推广，坚持开展先进班集体、三好学生标兵、（团上）优秀毕业生、优秀学生干部、励志之星、奉献之星等各类先进典型评选表彰活动，涌现出一批向上、向善、向美的先进学生典型；开设“榜样风采”“国奖风采”“退役士兵”风采等专题专栏宣传优秀集体和个人先进事迹风采；引导师生广泛参与“乡村振兴大课堂”暑期社会实践、“学雷锋”志愿服务等活动，发挥示范引领作用，传递向上向善、文明赋能的青春正能量。本年度获得2023年陕西省大中专学生志愿者暑期文化科技卫生

“三下乡”社会实践活动优秀团队 2 项、先进个人 2 人，杨凌学雷锋志愿服务“四个最美(佳)”先进典型荣誉称号 4 项。

聚焦团学活动载体，焕发赋能新活力。学校依托学生社团定期组织开展校园文化、志愿服务等活动，着力打造品牌活动，活动亮点纷呈，开展“宣贯二十大永远跟党走 奋进新征程”五四文艺汇演、校园歌手大赛、“中国梦 成才志 爱国情”中华经典诵读比赛等活动，厚植校园文化，凝聚育人力量。强化学生会在学校各校级学生组织中的统筹协调作用，建立“主席团+工作部门”模式，召开第七次学生代表大会，扎实开展学生会组织作风建设警示教育，开展党的二十大精神、团的十八届六中全会精神专题学习会、交流会、座谈会等，形成“学校-学院-班级”三级联动纵深发展的工作格局。

【典型案例 1-1】 原创舞台情景剧《郑国渠》以文化人、以文育人

学校坚持以立德树人为根本，以强农兴农为己任，创新思想政治工作机制，构建“三全育人”新格局，切实发挥以文化人、以文育人作用，营造特色校园文化，全面推进“大思政课”建设，着力推动思政课教学改革，多措并举，全面提升育人成效。《郑国渠》是由党委宣传部指导、马克思主义学院策划的首部师生原创舞台情景剧，演员全为在校学生，由“序幕 穿越时空的对话”“第一场 入秦力辩百官”“第二场 征集劳工百姓苦”“第三场 郑国巧化修渠困局”“第四场 计谋败露表立场”“第五场 秦王巡视修渠工程”“尾声 众工齐心渠终成”共 7 幕组成，讲述了 2000 多年前韩国著名水师郑国奉命入秦游说并历时十年主持穿凿修建大型水利工程的历史故事。全剧剧情曲折跌宕、扣人心弦，充分展示了郑国胸怀天下的为民情怀、精益求精的工匠精神以及我国劳动人民艰苦奋斗、勤劳勇敢的优秀品质。



图 1-1 原创舞台情景剧《郑国渠》演出现场

1.2 多样成才

杨陵职业技术学校积极推进“通识课、专业课、个性发展课及创新创业课”相结合的“四位一体”人才培养策略，构建了以专业、课程、标准、师资、设备、科创、育训及国际等为核心的“1+8”人才培养框架，以及“五育并举”的整体人才培养架构。在此背景下，学校实行“课程成绩单+素质教育成绩单”的双重评价机制，推动“1+X”证书制度与学分银行制度的实施，为学生提供更为广阔的成长空间。通过借助乡村振兴大课堂、创新创业大赛及生涯规划大赛等多样化、丰富的育人平台与载体，学校致力于培养具有坚定信念、吃苦耐劳、技能卓越、勤于学习、勇于创新的特质，堪当社会主义建设与发展的合格接班人。

【典型案例 1-2】 以劳动教育赋能人才培养

学校紧扣立德树人根本任务，充分发挥涉农院校优势，以学生全面发展为着力点，不断加强学生劳动教育，厚植“学农爱农、强农兴农”情怀，赋能人才培养。一是坚持系统思维，分类布局，统筹推进。围绕日常生活劳动、技能生产劳动、服务型劳动三方面设置了21项劳动清单，劳动教育贯穿于思想政治教育、专业实验实训、社会实践锻炼、就业创业等人才培养全过程，使劳动教育成为“三全育人”的重要支点。二是聚焦课程建设，深化改革，创新模式。实施“党建+大思政+专业特色+劳动教育”的教学模式，开展“专家教授讲劳动”“院长书记讲劳动”等活动，上好集中劳动课，开好特色劳动课，“浸润式”学劳动知识，“体验式”树劳动信念，“互动式”悟劳动精神。三是优化实践路径，夯实技能，知行合一。持续推进“1+X”证书试点，以技能大赛、创新创业大赛等各类竞赛为抓手，以学校校史馆、耕读文化馆、农林综合实训基地（陕西省大中小学劳动教育实践基地）等劳动教育基地为平台，以“百名教授进百村”“万名学子进万村”乡村振兴调研为助力，引导广大学生懂劳、尊劳、会劳、爱劳，把知农爱农的饱满热情转化为强农兴农的责任担当。



图 1-2 专家教授讲劳动

【典型案例 1-3】 暑期“乡村振兴大课堂”文明实践

学校在暑期积极组织并开展了“乡村振兴大课堂”文明实践活动，取得了显著的成果，荣获多项荣誉。其中，生物工程学院的“情暖童心”社会实践团队在杨凌与柞水两地，针对留守儿童和困境学生进行了为期逾 20 天的系列活动。这些活动包括：“助力孩子们全面发展健康成长”、“团体辅导让留守心灵沐浴关爱的暖阳”、“心理健康讲座呵护心灵照亮人生”、“自护教育守护防溺水生命线”以及“课程辅导改善学习习惯”等五个方面，为乡村留守儿童和单亲儿童带来了关爱、温暖和祝福。通过此次活动，青年力量积极助力乡村新教育生态建设，引导大学生在乡村振兴调研中提升自我、增长才干，并为乡村发展作出贡献。



图 1-3 关爱留守儿童和困境学生专项实践活动——东苑社区

【典型案例 1-4】 培养科学精神助力科教兴国

为进一步落实党的二十大精神，推动科教兴国战略、人才强国战略、创新驱动发展战略的实施，学校团委与产教融合处联合宣传，鼓励全校师生积极参与“挑战杯”陕西省大学生课外学术科技作品竞赛。我们提供集中网络学习及导师现场作品打磨等资源，以提升参赛团队的专业水平。在 2023 年的“挑战杯”校赛中，经过资格审查、初赛和决赛的严格选拔，共评选出一等奖 5 项，二等奖 7 项，三等奖 7 项。并从中选拔推荐 9 个优秀作品参加省级竞赛，荣获省赛一等奖 2 项，二等奖 2 项，三等奖 1 项，成果丰硕。

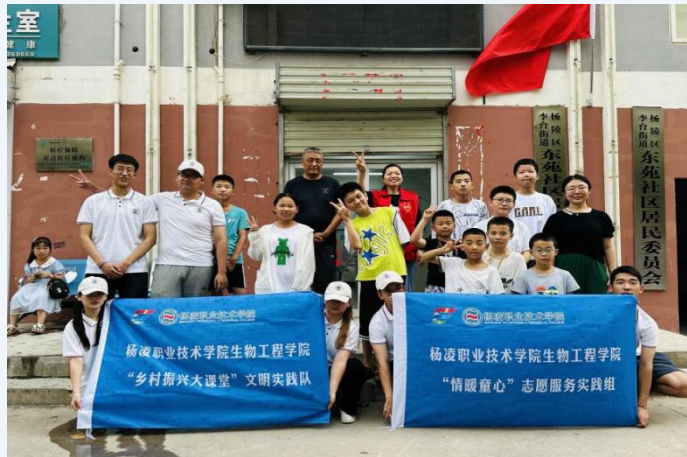

图 1-4 师生参加第十四届“挑战杯”陕汽集团陕西省大学生课外学术科技作品竞赛

1.3 技能成长

在 2022 至 2023 学年，学校对学生技能培养给予了高度重视，通过划拨专项资金、修订技能竞赛管理制度、规范技能大赛管理、开展项目研讨、科学制定竞赛规程等措施，全面优化了教学环境。在此基础上，实施“三对接”策略（即对接国赛裁判、高水平学校，以及一等奖获奖教师），提升教师团队水平，推动岗课赛证融通育人，完善“以赛促教、以赛促学、以赛促建、以赛促改”的竞赛建设机制。竞赛内容与国际、国内大赛及“1+X”职业技能等级证书考试相衔接，构建起“校、省、国、世”四级大赛体系。

学校将技能竞赛的各项内容、理念及考核标准融入日常教学，从教材选取、教学重点到学生技能培训重点，均根据竞赛要求进行重构与融合。实现了技能竞赛从阶段性工作向常态化工作的转变，并与专业教学、学生社团、示范区创业基地相结合，让更多师生参与其中。在广大师生的共同努力下，成功承办 2023 年陕西省高等职业院校技能大赛 10 个赛项，并有 30 余名教职工担任国、省赛裁判专家。

在各类技能竞赛中，学生荣获国家级一等奖 4 项、二等奖 5 项、三等奖 8 项；省部级及国家行业协会一等奖 25 项、二等奖 43 项、三等奖 30 项。同时，在“互联网+”大学生创新创业大赛中，获得国家级金奖 1 项、银奖 1 项、铜奖 1 项；省级金奖 8 项、银奖 24 项、铜奖 24 项。据第三方媒体统计，我校在全国高职院校国赛获奖综合排名中位居第 13 位。

表 1-1 2023 年学生竞赛获奖情况一览表（国家级、省级）

项目名称	获奖时间	获奖等级	获奖学生	指导教师
2022 年金砖国家职业技能大赛	2022.12	国家级一等奖	张聪婉,刘啸	康晋,陈高锋
2022 年一带一路暨金砖国家技能发展与技术创新大赛	2022.12	国家级一等奖	陈云坤、殷昊翔、路子恒	熊刚,王巍
2022 年全国大学生数学建模竞赛	2022.11	国家级一等奖	燕新龙,陈益婷,白源润	孙梦皎
2023 年水利职业院校技能竞赛试点赛	2023.01	国家级一等奖	侯祎鑫	杜旭斌、杨川、张哲辉
2023 年全国职业院校技能大赛花艺赛项	2023.08	国家级二等奖	朱鹏程	张永丽
2023 年全国职业院校技能大赛食品安全与质量检测赛项	2023.08	国家级二等奖	韩鑫怡,秦媛媛	张红娟,崔利辉



项目名称	获奖时间	获奖等级	获奖学生	指导教师
首届世界职业院校技能大赛通信网络管理赛项	2022.11	国家级三等奖	张智龙,文涛	陈高锋,康晋
2022年一带一路暨金砖国家技能发展与技术创新大赛	2022.12	国家级二等奖	李婷婷	史祖华
2022年全国大学生数学建模竞赛	2022.11	国家级二等奖	黄会茹,李维杰,宋雄雄	张晓妮
2022年金砖国家职业技能大赛	2022.12	国家级三等奖	卜宋博、王兴、梁嘉荣	熊刚,冯春卫
2023年全国职业院校技能大赛动物疫病检疫检验	2023.07	国家级三等奖	张思洁,史可馨	罗艳,庄向婷
2023年全国职业院校技能大赛园林景观设计施工赛项	2023.08	国家级三等奖	余澳,彭程,赵栋,杨馨悦	阮煜,王小鸽
2023年全国职业院校技能大赛生物技术赛项	2023.08	国家级三等奖	王云曦,贾兴杰	李婷婷,柴永懋
2022年一带一路暨金砖国家技能发展与技术创新大赛	2022.12	国家级三等奖	陈绪坤、严艳秋	教练组
2022年一带一路暨金砖国家技能发展与技术创新大赛	2022.12	国家级三等奖	蔺鹏飞、罗帅、柯晓瑞	熊刚,胡启迪
2023年水利职业院校技能竞赛试点赛	2023.01	国家级三等奖	刘喜阳	杜旭斌、杨川、张哲辉
2023年陕西省职业院校技能大赛动物疫病检疫检验赛项	2023.06	省级一等奖	张思洁,史可馨	罗艳,庄向婷
2023年陕西省职业院校技能大赛动物疫病检疫检验赛项	2023.06	省级一等奖	陈甘晨曦,范欣蕊	仇薪鑫,贾燕青
2023年陕西省职业院校技能大赛花艺赛项	2023.06	省级一等奖	朱鹏程	张永丽
2023年陕西省职业院校技能大赛园林景观设计施工赛项	2023.06	省级一等奖	余澳,彭程,赵栋,杨馨悦	阮煜,王小鸽
2023年陕西省职业院校技能大赛地理空间信息采集与处理赛项	2023.06	省级一等奖	程凯,史小奇,郑春勇,刘阳	李飞,贺婧
2023年陕西省职业院校技能大赛	2023.06	省级一	熊阳阳,袁毅,屈晶琪,党腾	段政明,崔阳



项目名称	获奖时间	获奖等级	获奖学生	指导教师
校技能大赛地理空间信息采集与处理赛项		等奖	飞	
2023年陕西省职业院校技能大赛建设工程数字化计量与计价赛项	2023.06	省级一等奖	张一帆,焦仝,杜佳怡	李国荣,姚锦华
2023年陕西省职业院校技能大赛信息安全管理与评估赛项	2023.06	省级一等奖	蔺鹏飞,梁嘉荣,梁超	刘维嘉,汝春瑞
2023年陕西省职业院校技能大赛嵌入式系统应用开发赛项	2023.06	省级一等奖	陈云坤,朱钰烁,陆金豪	胡启迪,熊刚
2023年陕西省职业院校技能大赛大数据应用开发赛项	2023.06	省级一等奖	焦泽宇,李向阳,张亮亮	薛海斌
2023年陕西省职业院校技能大赛5G组网与运维赛项	2023.06	省级一等奖	刘啸,张聪婉	康晋,郑莉
2023年陕西省职业院校技能大赛会计实务赛项	2023.06	省级一等奖	刘改香,唐潇敏,王梦梦,薛骞	康鹏,李青
2023年陕西省职业院校技能大赛视觉艺术设计赛项	2023.06	省级一等奖	路马伟	李轩
2023年陕西省职业院校技能大赛视觉艺术设计赛项	2023.06	省级一等奖	王旭	张美妮
2023年陕西省职业院校技能大赛环境艺术设计赛项	2023.06	省级一等奖	伍令缘,方婷	柴艺超,金苗苗
2023年陕西省职业院校技能大赛环境艺术设计赛项	2023.06	省级一等奖	伍令缘,方婷	柴艺超,金苗苗
2023年陕西省职业院校技能大赛环境艺术设计赛项	2023.06	省级一等奖	伍令缘,方婷	柴艺超,金苗苗
2023年陕西省职业院校技能大赛建筑工程识图赛项	2023.06	省级一等奖	杨江波,王鑫海	卜伟,苟胜荣
2023年陕西省职业院校技能大赛环境艺术设计赛项	2023.06	省级一等奖	伍令缘,方婷	柴艺超,金苗苗



项目名称	获奖时间	获奖等级	获奖学生	指导教师
2023年陕西省职业院校技能大赛建筑工程识图赛项	2023.06	省级一等奖	杨江波,王鑫海	卜伟,苟胜荣
2023年陕西省职业院校技能大赛网络系统管理赛项	2023.06	省级一等奖	张玮阳,张志远	冯春卫,任朝辉
2023年陕西省职业院校技能大赛建筑工程智能建造施工工艺实施与管理赛项	2023.06	省级一等奖	葛乐川,黄淑梅,张继侑	王琦,杨益
2023年陕西省职业院校技能大赛建筑工程智能建造施工工艺实施与管理赛项	2023.06	省级一等奖	马梦婷,花昱芊,张佳乐	闫龙,刘鹏飞
2023年陕西省职业院校技能大赛土工试验检测技能赛项	2023.06	省级一等奖	贾伟豪,张一帆,余保国	李想,董振国
2023年陕西省职业院校技能大赛土工试验检测技能赛项	2023.06	省级一等奖	李俊星,卓宇航,任鸣	严超群,张建辉
2023年陕西省职业院校技能大赛智能财务管理技能赛项	2023.06	省级一等奖	杨繁茹,杨敏洁,妙彤彤,马文静	杜龙,李晓娟
2023年陕西省职业院校技能大赛酒水服务赛项	2023.06	省级一等奖	史振宇,周怡盼	赵辉,袁晋锋
2022年全国大学生数学建模竞赛陕西赛区	2022.11	省级一等奖	任博华,赵卓栋,余露	李蕊
2022年全国大学生数学建模竞赛陕西赛区	2022.11	省级一等奖	文勃敏,赵鹏,侯祎鑫	张涛
2023年陕西省职业院校技能大赛建筑装饰数字化施工赛项	2023.06	省级二等奖	唐蕾,李志平	李军科,姚姍绮
2023年陕西省职业院校技能大赛建筑装饰数字化施工赛项	2023.06	省级二等奖	黄伶俐,刘小凡	赵恽茗,秦彦龙
2023年陕西省职业院校技能大赛建筑智能化系统安装与调试赛项	2023.06	省级二等奖	李延鑫,高鑫	耿瑞,马强
2023年陕西省职业院校技能大赛数字化设	2023.06	省级二等奖	丁信超,曹德明	宋守斌,杨艳峰



项目名称	获奖时间	获奖等级	获奖学生	指导教师
计与制赛项				
2023年陕西省职业院校技能大赛数控多轴加工技术赛项	2023.06	省级二等奖	张天林	宋守斌
2023年陕西省职业院校技能大赛数控多轴加工技术赛项	2023.06	省级二等奖	孔德兴	杨艳峰
2023年陕西省职业院校技能大赛机器人系统集成应用技术赛项	2023.06	省级二等奖	张伯伦,王鑫	李培东,成息
2023年陕西省职业院校技能大赛工业网络智能控制与维护赛项	2023.06	省级二等奖	蒋鹏辉,文松柏	曹利刚,郭改琴
2023年陕西省职业院校技能大赛生产单元数字化改赛项	2023.06	省级二等奖	南朝辉,李昆伦	李培东
2023年陕西省职业院校技能大赛嵌入式系统应用开发赛项	2023.06	省级二等奖	胡浩浩,王文杰,王路家	张帆,张笑
2023年陕西省职业院校技能大赛信息安全管理与评估赛项	2023.06	省级二等奖	魏坤,孙宇豪,常毅	汝春瑞,杨雪菲
2023年陕西省职业院校技能大赛大数据应用开发赛项	2023.06	省级二等奖	孙钊乐,王俊瑶,张沛媛	岳超刚
2023年陕西省职业院校技能大赛5G组网与运维赛项	2023.06	省级二等奖	王术煜,杨程哲	陈阳,沙丽娜
2023年陕西省职业院校技能大赛中药传统技能赛项	2023.06	省级二等奖	王星语	梁媛
2023年陕西省职业院校技能大赛中药传统技能赛项	2023.06	省级二等奖	代淼	罗长浩
2023年陕西省职业院校技能大赛中药传统技能赛项	2023.06	省级二等奖	王启华	杨咪
2023年陕西省职业院校技能大赛中药传统技能赛项	2023.06	省级二等奖	王晓娟	陈胜发
2023年陕西省职业院校技能大赛中药传统技能赛项	2023.06	省级二等奖	赵续	杨咪



项目名称	获奖时间	获奖等级	获奖学生	指导教师
技能赛项				
2023年陕西省职业院校技能大赛中药传统技能赛项	2023.06	省级二等奖	马鑫	靳淼
2023年陕西省职业院校技能大赛业财税融合大数据应用赛项	2023.06	省级二等奖	李青,王帆,史祖华,吴灵辉	教练组
2023年陕西省职业院校技能大赛业财税融合大数据应用赛项	2023.06	省级二等奖	高涟漪,赵永欣,孟娜,高丹	吴灵辉,王帆
2023年陕西省职业院校技能大赛业财税融合大数据应用赛项	2023.06	省级二等奖	陈弘斌,曹敏敏,刘丽娟,周白雪	吴灵辉,王帆
2023年陕西省职业院校技能大赛电子商务赛项	2023.06	省级二等奖	蒋兰山,王睿昊,秦思柔,陈振静	郑伟,常钢花
2023年陕西省职业院校技能大赛酒店服务赛项	2023.06	省级二等奖	勾鑫蕊,白洁	刘燕威,袁晋锋
2023年陕西省职业院校技能大赛会计实务赛项	2023.06	省级二等奖	苏妍,朱纪成,王思涵,林昌富	康鹏,李青
2023年陕西省职业院校技能大赛数字艺术设计赛项	2023.06	省级二等奖	徐研,杜阳,乔凡格	黄婉林,朱鹏媛
2023年陕西省职业院校技能大赛英语口语(非专业组)赛项	2023.06	省级二等奖	徐殿权	苟小亮
2023年陕西省职业院校技能大赛建筑工程识图赛项	2023.06	省级二等奖	高茵,李佳洲	刘彩玲,李萍萍
2023年陕西省职业院校技能大赛网络系统管理赛项	2023.06	省级二等奖	谢诗腾,何禹源	冯春卫,任朝辉
2023年陕西省职业院校技能大赛网络系统管理赛项	2023.06	省级二等奖	谢诗腾,何禹源	冯春卫,任朝辉
2023年陕西省职业院校技能大赛直播电商赛项	2023.06	省级二等奖	刘梦花,倪世苓,杜佳伟,王宇宽	郭伟,权李之
2023年陕西省职业院校技能大赛轨道交通车辆	2023.06	省级二等奖	龚文豪,张佳乐	郭夜啼,赵珍祥



项目名称	获奖时间	获奖等级	获奖学生	指导教师
技术赛项				
2023年陕西省职业院校技能大赛导游服务赛项	2023.06	省级二等奖	郝仁杰	樊雅琴
2023年陕西省职业院校技能大赛导游服务赛项	2023.06	省级二等奖	任可倚	黄从玲
2023年陕西省职业院校技能大赛酒店服务赛项	2023.06	省级二等奖	勾鑫蕊, 白洁	刘燕威, 袁晋锋
2023年陕西省职业院校技能大赛舞台布景赛项	2023.06	省级二等奖	李世楠, 方婷, 伍令缘	金苗苗, 周景斌
2022年全国大学生数学建模竞赛陕西赛区	2022.11	省级二等奖	马茹茹, 陈郑, 马玉海	顾丽娜
2022年全国大学生数学建模竞赛陕西赛区	2022.11	省级二等奖	黄超, 倪蒙疆, 王馨怡	顾丽娜
2022年全国大学生数学建模竞赛陕西赛区	2022.11	省级二等奖	朱文杰, 吴鹏, 宋妞妞	李蕊
2022年全国大学生数学建模竞赛陕西赛区	2022.11	省级二等奖	李盼, 李高权, 田江侠	李蕊
2022年全国大学生数学建模竞赛陕西赛区	2022.11	省级二等奖	柳子获, 周宝宏, 王思璇	张晓妮
2022年全国大学生数学建模竞赛陕西赛区	2022.11	省级二等奖	赵引, 李源霖, 任佳鹏	张晓妮
2022年全国大学生数学建模竞赛陕西赛区	2022.11	省级二等奖	张恩恩, 王林, 陈德斌	朱军伟
2022年全国大学生数学建模竞赛陕西赛区	2022.11	省级二等奖	高尼珈, 王凡, 张芷琦	朱军伟
2023年陕西省职业院校技能大赛新型电力系统技术与应用赛项	2023.06	省级三等奖	淡佳伟, 蒋雪辉, 卢凯	王志华, 黄威
2023年陕西省职业院校技能大赛装配式建筑智能建造赛项	2023.06	省级三等奖	马永强, 演宇杰, 王正兵	苟胜荣, 徐志彪
2023年陕西省职业院校技能大赛建筑智能化系统安装与调试赛项	2023.06	省级三等奖	陈明伍, 薛泰洋	吉倩倩, 谢琼
2023年陕西省职业院校技能大赛建设工程数字化计量与计价赛	2023.06	省级三等奖	王龙, 贾蕾, 任浩	周妍, 范冠先



项目名称	获奖时间	获奖等级	获奖学生	指导教师
项				
2023年陕西省职业院校技能大赛数字化设计与制赛项	2023.06	省级三等奖	王一杰,杨恩亮	宋守斌,李浩
2023年陕西省职业院校技能大赛机器人系统集成应用技术	2023.06	省级三等奖	李磊,刘勇宁	李培东,何国荣
2023年陕西省职业院校技能大赛工业网络智能控制与维护赛项	2023.06	省级三等奖	冉浩林,党昊	曹利刚,郭改琴
2023年陕西省职业院校技能大赛智能网联汽车技术赛项	2023.06	省级三等奖	梁洋,周煜航	陆健,王立波
2023年陕西省职业院校技能大赛机电一体化技术赛项	2023.06	省级三等奖	孙明远,乔壮壮	何国荣,张争刚
2023年陕西省职业院校技能大赛生产单元数字化改赛项	2023.06	省级三等奖	穆程,薛旭刚	成愆
2023年陕西省职业院校技能大赛化工生产技术赛项	2023.06	省级三等奖	王宇凡,马妮妮,翟欣艳	冯雷雷,梁晓彤
2023年陕西省职业院校技能大赛化工生产技术赛项	2023.06	省级三等奖	俞源,张岚,王义鑫	冯雷雷,梁晓彤
2023年陕西省职业院校技能大赛化学实验技术赛项	2023.06	省级三等奖	康述学	张冰玉
2023年陕西省职业院校技能大赛化学实验技术赛项	2023.06	省级三等奖	李思橦	高冬梅
2023年陕西省职业院校技能大赛软件测试赛项	2023.06	省级三等奖	高欣,张盼	杨冬梅,彭颖
2023年陕西省职业院校技能大赛市场营销赛项	2023.06	省级三等奖	唐小倩,王小,蔡英杰,王焯	王洋,权李之
2023年陕西省职业院校技能大赛市场营销赛项	2023.06	省级三等奖	王婧,文凯,詹羽欣,陈振琪	王洋,权李之
2023年陕西省职业院校技能大赛电子商务	2023.06	省级三等奖	薛秀琴,王贤伟,李勇,张乐	郑伟,常钢花



项目名称	获奖时间	获奖等级	获奖学生	指导教师
赛项				
2023年陕西省职业院校技能大赛智慧物流赛项	2023.06	省级三等奖	王晓雅	教练组
2023年陕西省职业院校技能大赛智慧物流赛项	2023.06	省级三等奖	魏淑梅	教练组
2023年陕西省职业院校技能大赛智慧物流赛项	2023.06	省级三等奖	李文静,丁天翔,王书峰,白涛	卫玉成,魏淑梅
2023年陕西省职业院校技能大赛导游服务赛项	2023.06	省级三等奖	郝仁杰	樊雅琴
2023年陕西省职业院校技能大赛环境艺术设计赛项	2023.06	省级三等奖	薛园,余垚	金苗苗,柴艺超
2023年陕西省职业院校技能大赛英语口语(师生同赛)(非专业组)赛项	2023.06	省级三等奖	张子鲜	邹文洁
2023年陕西省职业院校技能大赛数字化产品设计与开发赛项	2023.06	省级三等奖	徐研,乔凡格,杜阳	黄婉林,王芳娟
2023年陕西省职业院校技能大赛企业经营沙盘模拟赛项	2023.06	省级三等奖	刘虹池,鲁文杰,王家乐,冯迎亮	李博,王晓雅
2023年陕西省职业院校技能大赛轨道车辆技术赛项	2023.06	省级三等奖	邹植林,刘朋	张博,段玉琼
2023年陕西省职业院校技能大赛酒店服务赛项	2023.06	省级三等奖	何思,王玉瑶	周东妮,王晓娟
第八届中国国际“互联网+”大学生创新创业大赛-微肥护航、绿色生态促成长——新型节肥增效专家	2023.04	国家级金奖	严贝、徐妍妍、王胜武、南尚佑、赵程、王姗姗、刘昊、王恒山、李小兵、郑晨、罗武娜、冉振洋、刘闻彤、石蕾蕾、赵文文	刘颖沙、熊刚、郑爱泉、张英杰、刘金娜、崔晓、范学科、周磊、戴璐、张嘉程、杨振华、张旭彤、赵思、郭俊强、缙一杰
第八届中国国际“互联网+”大学生创新创业大赛-小小嫁接刀、果园大工匠	2023.04	国家级银奖	杜继祥、苏程宇、卜宋博、李渝成、赵涛、李钊、杨懿、任国栋、叶旭、汪爱强、付格、李雨欣、杨静怡、上蒙飞	亢菊侠、卫少阳、张英杰、周磊、张迪、霍倩倩、周波、张红娟、邓留坤、海琴、马文哲、郑伟、胡启迪、尚晓峰、熊刚



项目名称	获奖时间	获奖等级	获奖学生	指导教师
第八届中国国际“互联网+”大学生创新创业大赛-科信生物--农业领域聚谷氨酸生产制备技术引领者	2023.04	国家级铜奖	刘昊、卜宋博、田磊、王姗姗、岳林航、岳彩洋、王苓阁、赵程、郑晨、李忠洋、谭昕鑫、郑堡元、任若春、寇佩	王燕、熊刚、郑爱泉、沈静、刘颖沙、周磊、范学科、张英杰、孙启昌、郑伟、海琴、戴胜儒、牛甲、夏鹏飞、梁媛
第九届中国国际“互联网+”大学生创新创业大赛陕西赛区-奶益生—哺乳犊牛酸化乳行业引领者	2023.08	省级金奖	高桥、夏佳婷、闫文盛、杨鲋华、余转龙、孟浩晨	李丹、牛华锋、张芮琪、谢晓刚、郭亚洲
第九届中国国际“互联网+”大学生创新创业大赛陕西赛区-一梳即发--您的头皮护理专家	2023.08	省级金奖	杨蕊、王晨曦、黄白北、尤欣莉、车梓豪、张峻瑞、王义鑫、鲁龙、程才河、王泽骞、秦杨阳、邬佳纹、李兆天	范晶晶、文雯、胡家栋、李金金、刘金娜
第九届中国国际“互联网+”大学生创新创业大赛陕西赛区-“稻”益有“道”——乡村绿色道路的引领者	2023.08	省级金奖	申鹏、王恒、郭鑫、张丽娜、白佳伟、张泽凯、肖昆仑、屈腾飞、任博涛、石昊扬	范灵芝、庞洁、李特、张翌曼、赵珍、张敬博、芦琴、任杰、杜万军、朱显鸽、戚丹、张苏倩、张哲辉、李青
第九届中国国际“互联网+”大学生创新创业大赛陕西赛区-菌林架下,果然精彩——菌果结合立体化栽培技术应用推广	2023.08	省级金奖	徐成、妥莹、魏传奇、陈烱、王宇宽、祝亚婷、冉振洋	杜龙、郑伟、李晓娟、刘金娜、卫少阳
第九届中国国际“互联网+”大学生创新创业大赛陕西赛区-南果北种—开创产业振兴新路径	2023.08	省级金奖	李渝成、崔欣、刘睦瑞、朱佳琪、薛嘉宇、李腾飞	牛永浩、李晓娟、薛元夏、何昕楠、郭东花、田慧娟
第九届中国国际“互联网+”大学生创新创业大赛陕西赛区-生物软黄金——新型生物基材料 γ -聚谷氨酸制备技术研发者	2023.08	省级金奖	刘昊、徐妍妍、邱佳伟、李艺晨、张静茹、王姗姗、岳林航、王雯喆、李小兵、郑晨、张晓莹	沈静、刘扬、王燕、郭俊强、缙一杰、张嘉程、范学科、郑爱泉、刘颖沙、赵思、王时聪、李婷婷、柴永懋、何昕楠、何若楠
第九届中国国际“互联网+”大学生创新创业大赛陕西赛区-抚沙为茵,点沙成金—助力乡村振兴的新引擎	2023.08	省级金奖	郭杰楠、王姗姗、谢家安、黄茜茜、王晴、刘洋、张超锋、刘凯文、王苓阁、王冲舟、朱鹏程、杨芯雨、岳林航、岳彩洋	衣学慧、季晓莲、董梅、王花蕾、康晋、杨波、熊刚、刘颖沙、卫少阳、王青宁、孙承俊、周伟、朱海波、胡启迪、刘金娜



项目名称	获奖时间	获奖等级	获奖学生	指导教师
第九届中国国际“互联网+”大学生创新创业大赛陕西赛区-“黑飞卫士”—无人机反制的领航者	2023.08	省级银奖	张文博、蓝志豪、余文婷、任宗尧、叶欣、陈思彤、王婷、顾晗阳	董拴涛、刘鹏鹏、陶文东、宋守斌、汪雨蓉、李敏科、林峰
第九届中国国际“互联网+”大学生创新创业大赛陕西赛区-“纳米奇兵”——国内首创土壤重金属吸附专家	2023.08	省级银奖	任若春、王苓阁、李小兵、岳林航、王琛、商力元、杨一铭、贺时辉、杨景涛	崔晓、杨茜、耿仕瑾、李方舟、陈吼、范学科、裴红波、郑爱泉、赵巍、任争峰、马欣
第九届中国国际“互联网+”大学生创新创业大赛陕西赛区-PoICIS-农业损失补偿与农民增收的助推器	2023.08	省级银奖	任宗尧、李妍、陈思彤、叶欣、蓝志豪、付格	王法景、刘鹏鹏、卫少阳、周波、王敏、夏积德、王旻、段政明、董拴涛
第九届中国国际“互联网+”大学生创新创业大赛陕西赛区-病毒克星——生物农药类多烯醇产业化开发及应用	2023.08	省级银奖	纪大伟、王文君、李雪儿、白欢欢、李斌	吴宽、牛永浩、张阿敏、杨振华
第九届中国国际“互联网+”大学生创新创业大赛陕西赛区-吹哨人——环境动态监测者	2023.08	省级银奖	陈思彤、侯捷、张娟茹、任宗尧、郝苗、蓝志豪、康育豪、刘奕凡、徐卓璇、叶欣、唐龙	刘鹏鹏、张鑫、杨宁、穆江飞、张亚萍、王法景、周波、夏积德、王敏、卫少阳、唐桂彬、谷沛雯、李孟娟、李东毓、王力
第九届中国国际“互联网+”大学生创新创业大赛陕西赛区-地智云——地质露头三维精细化建模技术引领者	2023.08	省级银奖	南鑫、高博、张煜波、李思捷、樊向阳、徐卓璇、付格、曹培雯、张佳俊、程勇强、张锦懿	穆江飞、吴彩星、李孟娟、唐桂彬、谢李、孙章波、王敏、徐欢、卫少阳、王法景、李想、刘鹏鹏、邓留坤、周波、夏积德
第九届中国国际“互联网+”大学生创新创业大赛陕西赛区-果色蔬香-绿色果蔬原生态生长调节剂创新先锋	2023.08	省级银奖	叶嘉怡、陈霄、薛雨婷、何瑞、张宇、闫芳芳、赵涛、叶旭、郑堡元、杜颖、彭秋林、曾玉锋、程桐欣	拓田田、张迪、梁媛、李帅、张亚萍、黑育荣、李瑾、白钰杰、郭东花、张阿敏、杨咪、任阳红、刘玉凤、张冰玉、文雯
第九届中国国际“互联网+”大学生创新创业大赛陕西赛区-加成富地宝—中药药渣发	2023.08	省级银奖	林孟东、贺莹、袁彤彤、李亚宁、杨懿	薛明珂、张迪、尚晓峰、张雯



项目名称	获奖时间	获奖等级	获奖学生	指导教师
醇复合有机肥				
第九届中国国际“互联网+”大学生创新创业大赛陕西赛区-精量微灌--干旱半干旱地区设施农业精细化灌溉装备的研发者	2023.08	省级银奖	王源章、王轲阳、薛骞、刘青、孔德杰、刘佳晨、殷昊翔、贾朝、闫赟涵、李嘉炜、张建琴、王佳瑶、翟科	夏鹏飞、卫少阳、张齐、霍倩倩、张哲辉、郭庆、杜万军、张鑫华、马琳、段成章、黄梦琪、贾浩、杨钊、董栓涛、康鹏
第九届中国国际“互联网+”大学生创新创业大赛陕西赛区-精育求金-黄精高效育苗种植技术	2023.08	省级银奖	李岩埔、徐步琴、姬昕冉、付依琳、寇佳慧、雷志远、李乐、王宇龙、代淼、王晓娟	杨咪、唐明根、罗长浩、陈胜发、李帅、胡家栋、文雯、刘金娜、胡莉娟、靳淼
第九届中国国际“互联网+”大学生创新创业大赛陕西赛区-梦里田西——让艺术点亮乡村	2023.08	省级银奖	孟靖和、姜凯、林思雨、韩赛同、袁瑾茹	王亚云、卫少阳、王青宁、周伟、孙承俊、熊刚、马欣、姚娅绮
第九届中国国际“互联网+”大学生创新创业大赛陕西赛区-牧羊人--奶山羊产业振兴践行者	2023.08	省级银奖	赵婉怡、柯钊钊、胡世洋、杨天锐、赵浩洋、蒲瑞云	任建存、刘芳、马琳珊、郭亚洲、谢晓刚、李丹
第九届中国国际“互联网+”大学生创新创业大赛陕西赛区-平衡固本检测强基	2023.08	省级银奖	陈琳杰、陈焱、黄旭东、李天佑、刘朝鑫、卢泊延、郑宝宝、胡卓祺、赵雨露、任前前、王晓光	周磊、乔丹、宁亚锋、程瑞芳、王琦、姚宇峰、郭江涛、卜伟、韩红亮、宁翠萍、张婉、袁芙蓉
第九届中国国际“互联网+”大学生创新创业大赛陕西赛区-如影随形—基于UWB技术的果园山地搬运跟车	2023.08	省级银奖	郑思远、胡海斌、王毅、李磊、郭济时、王锦涛、陈绪坤、吴欣怡	张争刚、李培东、熊刚、何国荣、王立波、魏淑梅
第九届中国国际“互联网+”大学生创新创业大赛陕西赛区-仙果鲜生--领鲜生活	2023.08	省级银奖	张绥绥、李宜衡、曹荣科、赵志鹏、李小凤、罗雨春	张莹、王瑶瑶、余鸽、王花蕾、钱拴提、韩东锋、王青宁、孙承俊、周伟、朱海波、季晓莲
第九届中国国际“互联网+”大学生创新创业大赛陕西赛区-养“精”蓄锐-精液优质保存引领者	2023.08	省级银奖	张宇博、马瑞华、张君茹、阿卜杜萨塔尔·阿不都艾尼、韦建东、曹文靖、朱英英	李方舟、侯金星、李宇、杨茜、崔晓、聂朝娟、乔雨、李月、李峰博、赵周娟、景超
第九届中国国际“互	2023.08	省级银	王震宇、黄敬轩、谢长语、	李文凤、史宏昭、李龙、吴薇、



项目名称	获奖时间	获奖等级	获奖学生	指导教师
“互联网+”大学生创新创业大赛陕西赛区-以影灭菌——禽巴氏杆菌病菌影疫苗的引领者		奖	姚鑫、赵乃娴、张锦阳、樊光佳、刘佳	甘秋歌、晁阳
第九届中国国际“互联网+”大学生创新创业大赛陕西赛区-芸蒿职匠-高职教育引领乡村中草药种植模式践行者	2023.08	省级银奖	韩博洋、任姝婕、孙文杰、朱俊、周楠、张嘉怡、许丹丹、杨粤颖、贾晨熠	李金金、张亚萍、李黔蜀、文雯、胡家栋、刘玉凤、罗长浩、卫少阳、牛甲、杨强旭、冯雷雷、陈胜发、魏茜敏、时静、任阳红
第九届中国国际“互联网+”大学生创新创业大赛陕西赛区-智云农谷	2023.08	省级银奖	蔺鹏飞、陈云坤、黄思婷、梁超、胡浩浩、辛战雄、路子恒、许亚芊、殷昊翔、李昂、朱宁江、魏坤、张琦、赵鹏、路芸菲	梁晶晶、汝春瑞、胡启迪、熊刚、刘金娜、朱春霖、崔建鹏、李萌萌、王茜
第九届中国国际“互联网+”大学生创新创业大赛陕西赛区-猪肉医生——一种基于免疫分析高灵敏度快检瘦肉精方案	2023.08	省级银奖	岳彩洋、潘妍、崔心雨、杨洋、吴雪晴、熊玉、徐妍妍、唐天乐、陈亚妮、李凤茹、寇佩荣、王雯喆、李小兵、岳林航、孙航	刘颖沙、黎雪、孙启昌、白钰杰、时静、刘利萍、钱坤、张英杰、何慢慢、张旭彤、李国秀、雷琼、戴璐、王之玥、李艳莉
第九届中国国际“互联网+”大学生创新创业大赛陕西赛区-黑黑有名-黄土高原黑猪生态养殖扶农助农践行者	2023.08	省级银奖	樊悦、魏佳晨、杨凝焯、郑浩、袁泽豪、芦盼妍、张恒、唐都	景若曦、任建存、董滢、史宏昭、庄向婷、乔雨
第九届中国国际“互联网+”大学生创新创业大赛陕西赛区-“莫”见新生	2023.08	省级银奖	陈佳宇、仪传瑜、王雪鹏、李应涛、杨婉琼、景永婷、张晖	王锋、姚瑞祺、黄无非、高敏、何欢、胡家栋
第九届中国国际“互联网+”大学生创新创业大赛陕西赛区-助农“枣”致富——红枣益生菌发酵饲料添加剂	2023.08	省级银奖	刘雨菲、李媛、温济名、李雪宁、杨怡鑫、杨旭	任建存、高敏
第九届中国国际“互联网+”大学生创新创业大赛陕西赛区-“莓”之翼-绿色、高效草莓智能化生产模式的先行者	2023.08	省级银奖	王强、弓鑫龙、王蕊鑫、张宇	杨振华、冯雷雷、何欢



项目名称	获奖时间	获奖等级	获奖学生	指导教师
第九届中国国际“互联网+”大学生创新创业大赛陕西赛区-腹乐宝-白羽肉鸡抗腹水专用饲料添加剂	2023.08	省级铜奖	宋凯婧、张文乐、陈嘉根、张苗、陈晶晶	李文凤、史宏昭、李龙、晁阳
第九届中国国际“互联网+”大学生创新创业大赛陕西赛区-辉腾建邦—致力于为中小型建筑企业提供 BIM 金钥匙与技术锦囊	2023.08	省级铜奖	郑宝宝、胡卓祺、赵雨露、任前前、王晓光、詹天赋、陈琳杰、陈焱、黄旭东、李天佑、刘朝鑫、卢泊延	程瑞芳、宁亚锋、乔丹、周磊、王琦、郭江涛、姚宇峰、韩红亮、卜伟、宁翠萍、张婉、李兆鹏
第九届中国国际“互联网+”大学生创新创业大赛陕西赛区-食康安	2023.08	省级铜奖	陈亚妮、李凤茹、杜心语、高雅兰、姚佳莹、任若春	时静、王文光、黎雪、戚飞、罗燕、李劼
第九届中国国际“互联网+”大学生创新创业大赛陕西赛区-守护精灵猪精液净化稀释剂	2023.08	省级铜奖	张亚利、于晨露、苗宇恒、李娜、张启鹏	叶超、董滢、马乃祥、田万强、景若曦、杜佳欣、王斌
第九届中国国际“互联网+”大学生创新创业大赛陕西赛区-水保先锋—水土保持数字化监测技术研发者	2023.08	省级铜奖	丁欣如、高博、张锦懿、刘奕凡、唐龙、曹培雯、邓邦田、李俊星、任鸣、高琼瑶、杨红旗	吴彩星、穆江飞、严超群、唐桂彬、朱宏军、王延双、张莹、卫少阳、谷沛雯、邓留坤、周波、夏积德、韩磊、赵珍祥、王艧
第九届中国国际“互联网+”大学生创新创业大赛陕西赛区-五味串金	2023.08	省级铜奖	宋靖哲、李政瑶、谢一梦、文红云、王佳璠、赵续、任莹莹	靳淼、刘金娜、高冬梅、张阿敏、杨强旭、杨咪、拓田田、刘慧、叶梓
第九届中国国际“互联网+”大学生创新创业大赛陕西赛区-小蜜蜂-猕猴桃对靶喷雾授粉机	2023.08	省级铜奖	张彬、郭佳宾、乔壮壮、柳志文	马驰、何国荣、龙建明、李浩
第九届中国国际“互联网+”大学生创新创业大赛陕西赛区-璇枢安全-新一代区块链主动防御解决方案	2023.08	省级铜奖	卜宋博、蔺鹏飞、梁嘉荣、赵鹏、魏坤、孙宇豪、梁超、张琦、常毅、胡浩浩、辛战雄、高飞、李宏力	汝春瑞、王茜、王昊宇、张齐、赵思、李晶、杨雪菲、刘维嘉、沙丽娜、刘杨、金文静、穆江飞、赵相茹、梁晶晶
第九届中国国际“互联网+”大学生创新创业大赛陕西赛区-抑滋	2023.08	省级铜奖	王泽骞、秦杨阳、邬佳纹、李兆天、张峻瑞、王义鑫、车梓豪、鲁龙、程才河、杨	胡家栋、文雯、张亚萍、李金金、范晶晶、杨咪、罗长浩、拓田田、姚瑞祺



项目名称	获奖时间	获奖等级	获奖学生	指导教师
猕猴桃病虫害防治专家			蕊、王晨曦、黄白北、尤欣莉	
第九届中国国际“互联网+”大学生创新创业大赛陕西赛区-上甫科技——城市家庭园艺产业践行者	2023.08	省级铜奖	赵国伟、李昕、勾雨虹、孙齐、张宇、王子豪、王梦梦、秦媛媛、韩鑫怡	刘伟、朱鹏媛、孙路、秦静远、戚飞、徐颖怡、熊刚、时静、崔利辉
第九届中国国际“互联网+”大学生创新创业大赛陕西赛区-云匠文化——企业新媒体运营专家	2023.08	省级铜奖	曹朝阳、冯三成、甘露瑶、孙智斌、唐甲财、任鹏、刘扬飞、张琳茜、乔哲玺	冉博文、崔建鹏、郑莉、王茜、袁晋锋、杨丽军
第九届中国国际“互联网+”大学生创新创业大赛陕西赛区-鼓舞乡村兴——数字赋能撑起杨凌百年锣鼓产业“致富梦”	2023.08	省级铜奖	妥莹、倪世苓、蒋兰山、徐君艳、曹海瑜、孔晨宇、徐成、魏传奇、陈焯、王宇宽、祝亚婷、田昌昊	郑伟、周磊、刘金娜、卫少阳、金文静、权李之、陈冬梅、杨丽军
第九届中国国际“互联网+”大学生创新创业大赛陕西赛区-一叶匠心	2023.08	省级铜奖	王小、唐小倩、向勇、齐婷、唐静雯、叶向楠、韩润龙	邹芳、郑伟
第九届中国国际“互联网+”大学生创新创业大赛陕西赛区-匠心·助遗——打造非遗新业态 开启非遗新篇章	2023.08	省级铜奖	史俊莹、郝仁杰、王旭、吕玉祥、拓媛媛、王嘉怡、赵菊、何诗琪、和晶晶	李琪楠、华婧雅、刘洁、王红相、周广阔、熊刚、樊雅琴、赵辉
第九届中国国际“互联网+”大学生创新创业大赛陕西赛区-金珍珠	2023.08	省级铜奖	张超、李江垚、代曜蓁、张环、杨毅坤、刘博阳	马琳、王立波、赵英、熊刚、霍海霞、贾亮亮
第九届中国国际“互联网+”大学生创新创业大赛陕西赛区-绿色高效功能性缓释制剂的创新与研发	2023.08	省级铜奖	刘昊、邱佳伟、张静茹、李艺晨	刘颖沙、刘金娜、沈静、范学科、郑爱泉、王燕、何慢慢、田慧娟
第九届中国国际“互联网+”大学生创新创业大赛陕西赛区-简单化功能性农药缓释制剂的研发	2023.08	省级铜奖	叶嘉怡、张振鹏、赵涛、郑堡元、彭秋林、曾玉锋	拓田田、张迪、贺立虎、任阳红



项目名称	获奖时间	获奖等级	获奖学生	指导教师
第九届中国国际“互联网+”大学生创新创业大赛陕西赛区-数字化施工过程的仿真和推演的创新应用	2023.08	省级铜奖	胡卓祺、黄旭东、陈焱、陈琳杰、苟乖平、杜星驰	程瑞芳、宁亚锋、周磊、乔丹
第九届中国国际“互联网+”大学生创新创业大赛陕西赛区-智慧农业创新解决方案	2023.08	省级铜奖	蓝志豪、任宗尧、叶欣、李妍、陈思彤、付格、刘鹏鹏、董拴涛、王法景	王法景、董拴涛、杨宁、刘鹏鹏、卫少阳
第九届中国国际“互联网+”大学生创新创业大赛陕西赛区-信创安全攻防	2023.08	省级铜奖	卜宋博、蔺鹏飞、梁嘉荣、梁超、孙宇豪	汝春瑞、赵相茹、穆江飞
第九届中国国际“互联网+”大学生创新创业大赛陕西赛区-基于乡村振兴的创新创业项目研究	2023.08	省级铜奖	杨天锐、柯钊钊、赵浩洋、蒲瑞云	任建存、刘芳
第九届中国国际“互联网+”大学生创新创业大赛陕西赛区-智慧水土保持监测技术及设备开发（互联网+）	2023.08	省级铜奖	丁欣如、刘奕凡、唐龙、南鑫、张煜波、徐卓璇	吴彩星、穆江飞、卫少阳、汝春瑞、刘鹏鹏
第九届中国国际“互联网+”大学生创新创业大赛陕西赛区-节水环保型阀门的研发与设计	2023.08	省级铜奖	王源章、王轲阳、刘青、闫赟涵、孔德杰、殷昊翔、刘佳晨、张建琴、李嘉炜、王佳瑶、翟科	夏鹏飞、卫少阳、马强
第九届中国国际“互联网+”大学生创新创业大赛陕西赛区-水环境综合治理方向	2023.08	省级铜奖	陈思彤、刘鹏鹏、王法景、杨宁、董拴涛、卫少阳、蓝志豪、侯捷、张娟茹、叶欣、穆江飞、刘奕凡、唐龙、吴彩星	刘鹏鹏、王法景、杨宁、董拴涛、卫少阳、穆江飞、吴彩星
第九届中国国际“互联网+”大学生创新创业大赛陕西赛区-非常规油藏的勘探智能化技术	2023.08	省级金奖	南鑫、张煜波、徐卓璇、丁欣如、刘奕凡、唐龙	穆江飞、吴彩星、汝春瑞、卫少阳、刘鹏鹏、王法景

【典型案例 1-5】 注重学生技能培养、构建“赛训融合”培养模式

生物工程学院以各类技能大赛为引领，积极开展专业教学改革，强化技能人才培养，取得了丰硕成果，有力促进了专业建设和人才培养工作。

大赛引领，构建“赛训融合”技能培养模式。以促进就业和适应产业发展需求为导向，以技能大赛为引领，将大赛内容和要求融入专业人才培养体系，建立“赛训融合”的技能培养模式，有效培养适应型、复合型、创新型技术技能人才。



图 1-5 “赛训融合”的专业技能培养模式



图 1-6 “赛训融合”专业技能培养模式的分层实施

对接赛事，开发新型技能培训教材。以岗位知识技能和职业能力需求为依据，与行业企业专家共同开发项目化技能培训教程，实现了专业技能训练与企业岗位的精准对接，培养“实战型”高素质技术技能人才。

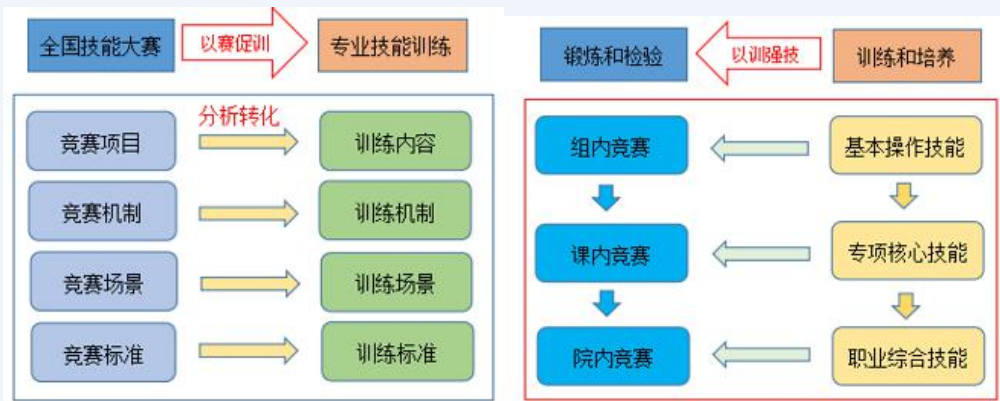

图 1-7 “农产品质量安全检测”项目化技能培训系列教程

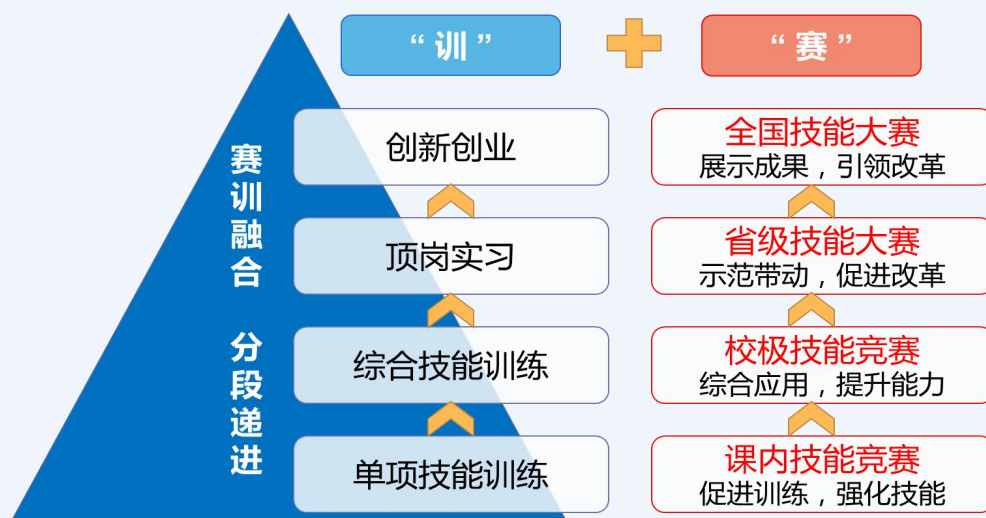
校企融合，提升技能训练水平。与多家企业共建“双师型教师培养培训基地”、“产教融合实训基地”和“协同创新中心”，提升教师实践教学能力和技术创新能力。聘请行业企业专家担任产业导师，组建“专业+产业”教学团队，共同开展实践教学，大力提升技能训练水平。

总结成果，发挥示范引领作用。经过多年实践探索，我院技能大赛取得了良好成绩。连续3年获陕西省技能大赛团体一等奖，国赛团体一等奖2项、二等奖2项、三等奖2项，3名教师被评为“优秀指导教师”。



图 1-8 全国职业技能大赛获奖证书

教师团队的实践能力和技能训练水平大幅提升，有效带动了行业和全国兄弟院校技能训练和竞赛水平的提升。4名教师被聘为“陕西省农产品质量检测培训基地专家”；多名教师担任省内外行业和省级技能大赛裁判；先后有陕西、甘肃、贵州、江苏、安徽等省的十多所院校来我校交流学习，在技能人才培养方面发挥了示范引领作用。

【典型案例 1-6】 刻苦训练强技能，齐心协力创佳绩

学校信息工程学院以技能大赛为抓手，构建“345”大赛训练模式，大力推进学生职业技能大赛，提高学生技术技能水平。



图 1-9 信息工程学院“345”大赛训练模式

选拔过程中，构建三梯队培养体系，以学院实训室为平台，结合学生专业及兴趣爱好，选拔成立创新小组，组建创新工作室，按照“夯基础、提能力、强综合”三个阶段，形成一、二、三年级学生技能大赛成员备赛梯队，开展技能大赛常态化训练。

备赛过程中，形成“校、省、国、世”四级大赛体系，引导和鼓励学生参加各级各类大赛，层层优选，从敬业精神、心理素质、专业能力三个维度等方面综合考量，选出最优秀学生参加国赛。

训练过程中，积极做到“五对接”，对接国赛规程、对接国赛设备、对接国赛裁判、对接国赛获一等奖院校、对接国赛技术支持企业。精研国赛规程，融于通信创新工作室学生日常训练；对接大赛平台，定期更新国赛软硬件设备；与国赛裁判、国赛一等奖院校、国赛技术支持企业建立联系，着力提升学生赛项竞技综合水平。

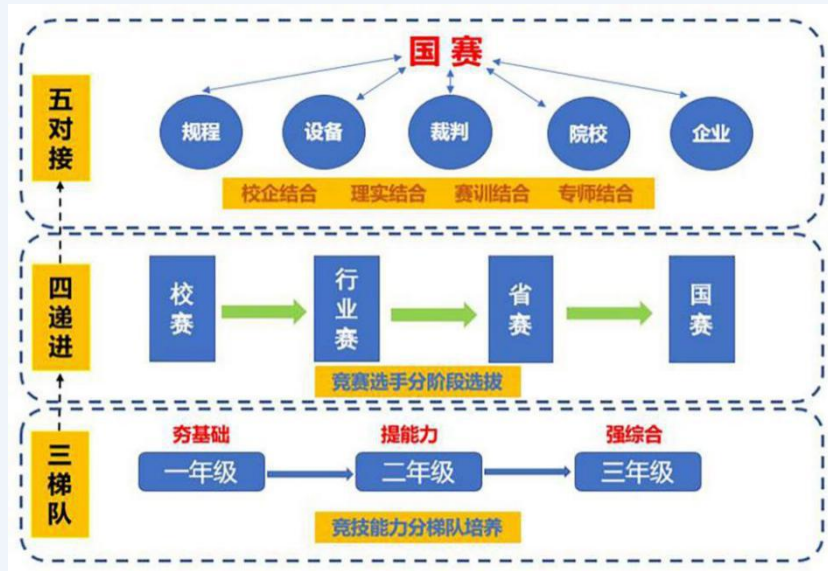

图 1-10 学生获得 2023 年全国职业院校技能大赛高职组“5G 组网与运维”赛项一等奖

“345”大赛训练模式实施以来，信息工程学院学生参加校、行、省、国家级学生技能大赛，累计参赛 900 余人次，全国职业院校技能大赛“5G 组网与运维”技能大赛 2022 年和 2023 年连续两年国赛一等奖。

1.4 在校体验

1.4.1 基本办学条件

在基础办学条件方面，2022-2023 学年，学校的生均教学科研仪器设备值为 17210.7447 元/生，显著高于合格标准（4000 元/生），意味着该校为学生提供了充足的实验和实践机会，有助于培养学生的实践能力和创新能力；生均纸质图书 67.84 册/生，展示了学校丰富的馆藏资源，为学生提供了广泛的知识获取途径，有助于拓宽学生的视野和知识体系；百名学生配备教学用计算机台数为 39.83 台，相较于上一学年，增加了近 2 台，这一变化表明学校高度重视信息技术在教学中的应用，为学生提供了更多的计算机资源，以满足现代教育技术的需求；新增教学科研仪器设备所占比例为 10.11%，反映了学校在科研设施方面的持续投入，为师生提供了更好的科研环境；在师资力量方面，具有研究生学位的教师占专任教师的比例为 86.64%，与上一学年相比，呈现明显提升，说明学校在提升教师队伍素质方面取得了显著成果，为学生的优质教育提供了有力保障。

表 1-2 2023 年办学条件基本检测指标

基本监测指标	合格标准	2021-2022 学年	2022-2023 学年
生均教学科研仪器设备值（元/生）	4000	16975.7909	17210.7447
生均纸质图书（册/生）	60	60.99	67.84
生均占地面积（平方米/生）	59	55.66	88.79
生均宿舍面积（平方米/生）	6.5	6.39	8.89
百名学生配教学用计算机台数（台）	8.8	37.78	39.83
生均教学及辅助、行政办公用房面积（平方米/生）	16	15.73	19.79
新增教学科研仪器设备所占比例（%）	10	9.09	10.11
生师比	18	18.18	16.83
具有研究生学位教师占专任教师的比例（%）	15	82.85	86.64
具有高级职务教师占专任教师的比例（%）	20	42.59	37.59

1.4.2 奖助促学

学校国家级奖学金涵盖国家奖学金、国家励志奖学金等9个项目，旨在奖励品学兼优、家庭经济困难、退役士兵及退役复学等全日制学生，共计18589人获得奖助，奖助金额达5072.656万元。此外，学校还设有优秀学生奖学金、校内助学金、临时困难补助等7个奖助项目，本学年惠及8106人，奖助金额为388.2656万元。在地方级奖助方面，668人成功申请并获得“社会资助-大北农励志奖学金（动工）”等项目的资助，总金额为70.3352万元。

表 1-3 学校奖助情况一览表

项目名称	项目种类	奖助范围	奖助人数	奖助金额（万元）
2022-2023 学年国家奖学金	国家级	品学兼优的全日制学生	28	16.8
2022-2023 学年国家励志奖学金	国家级	品学兼优并家庭经济困难的全日制学生	826	413
2022-2023 学年国家助学金（春季学期）	国家级	家庭经济困难的全日制学生	5500	845
2023-2024 学年国家助学金（秋季学期）	国家级	家庭经济困难的全日制学生	8400	1321.25
2022-2023 学年春季学期退役士兵国家助学金	国家级	退役士兵、退役复学的全日制学生	582	96.03
2023-2024 学年退役士兵国家助学金（秋季学期）	国家级	退役士兵、退役复学的全日制学生	504	83.16
2023 年度服兵役高等学校学生国家教育资助	国家级	服兵役全日制学生	654	689.291
2023 年度生源地信用助学贷款	国家级	家庭经济困难的全日制学生	2075	1600.125
2023 年度筑梦奖学金	国家级	获得过国家开发银行承办的国家助学贷款并品学兼优的全日制学生	20	8
2023 年度优秀学生奖学金	学校级	优秀全日制学生	775	45.255
2023 年度校内助学金	学校级	家庭经济困难的全日制学生	36	5.56
2023 年度临时困难补助	学校级	受洪涝灾害影响的家庭经济困难学生	3	0.15
2023 年度学费减免	学校级	家庭经济特别困难的全日制学生	4	1.715
2023 年新生公寓用品	学校级	2023 级新生	5435	318
2023 年“精准资助基层行”走访慰问金	学校级	家庭经济特别困难的全日制学生	6	0.3
勤工助学	学校级	家庭经济困难的全日制学生	1847	17.2856

项目名称	项目种类	奖助范围	奖助人数	奖助金额（万元）
社会资助-大北农励志奖学金（动工）	地方级	品学兼优并家庭经济困难的 全日制学生	25	5
社会资助-王鸣圣爱奖学金（生物）	地方级	品学兼优的全日制学生	6	0.6
地方政府资助-地方民政学费补助	地方级	家庭经济特别困难的全日 制学生	3	1.3352
地方政府资助-杨凌人社局求职创业补贴	地方级	2023 届家庭经济困难毕业 生	634	63.4

1.4.3 心理健康教育

学校高度重视学生心理健康，致力于促进学生健康成长。首先，举办心理健康教育宣传季活动，包括心理情景剧、心理知识竞赛等共计 24 场次，参与人数近 5500 人次，旨在培养学生的积极心理品质，同时创作了一批荣获省级奖项的优秀心理文化产品。其次，提供 24 小时心理咨询服务，帮助学生有效排解不良情绪，提升心理素质。此外，通过公众号推送、家校沟通、心理课堂与讲座等形式，加强心理知识宣传，共发布心理动态 50 余条，举办心理讲座和团队辅导 20 余场，使学生及家长的心理健康意识得到显著提升。最后，定期排查关注重点群体学生，建立“一人一档”的台账，充分发挥领导干部、辅导员班主任、朋辈队伍等育人力量，持续关爱重点学生群体，助力学生摆脱心理困境，健康成长。

【典型案例 1-7】开展表达性艺术心理体验工作坊 帮助重点关注学生疗愈受伤心灵

为了帮助重点关注学生群体走出心理困境，提升学生心理素质，促进学生心理健康成长，学校在举办 2023 级新生心理健康筛查暨心理中心开放周活动之际，依托“一站式”学生社区，开办“心灵相约 健康同行”表达性艺术心理体验工作坊。活动面向全体重点关注学生，每周开展一次艺术心理体验团辅，共四次。活动通过学生制作手工杯垫、绘图等各种艺术形式，尝试发现、探索自我，解锁心灵密码，探寻疗愈之路。活动根据心理重点学生人群的特点和需求，制定有针对性的活动方案，在心理老师的引导下，通过团体成员之间的互动和交流，通过分享经验、相互支持和学习，帮助学生在团体中认识自己、调整心态、改善人际关系、提高心理素质和应对压力的能力，学生在集体中感受到归属感和支持，增强了自尊和自信，提高了应对困难和挑战的能力。



图 1-11 艺术心理体验工作坊-学生制作手工马赛克杯垫



图 1-12 艺术心理体验工作坊-学生绘图

1.4.4 文化建设

开展主题为“把论文写在大地上、把技术送到农民手、把文明带进百姓家”的2023 暑期“乡村振兴大课堂”文明实践活动，通过组建生物工程、生态环境工程、动物工程、经济与贸易、旅游与管理学院5支“思政课教师+专家教授+学生”服务队，分别对接洛川县槐柏镇、太白县白云村、凤县刘家庄村、彬州市、太白县高码头村5个乡村振兴服务点，扎实开展文明进乡村、讲授乡村振兴思政课、特色产业调研、农业实用技术培训、绘制产业发展规划图等五项活动，为乡村振兴持续贡献智慧和力量。2个服务队获全省“三下乡”社会实践活动优秀团队。

【典型案例 1-8】 以新时代文明实践夯实乡村振兴之路

为将文明实践融入乡村振兴，把思政小课堂同社会大课堂结合起来，引导广大师生主动融入国家发展战略，学校精心策划并组织了2023暑期“乡村振兴大课堂”文明实践活动，分别对接洛川县槐柏镇、太白县白云村、凤县刘家庄村、彬州市、太白县高码头村等5个乡村振兴服务点，为乡村振兴持续贡献智慧和力量。2个服务队获全省“三下乡”社会实践活动优秀团队。

举办文明进乡村活动。围绕新时代乡风文明建设工作要求，举办了“乡村振兴”文艺汇演，开展了特色扎染、绒花、剪纸、缠花等“非遗文化进乡村”活动，向贫困户送去米、面、油等生活物资，并为留守儿童们辅导功课、捐赠图书和文具、进行安全思想教育，通过文化建设为乡村振兴提供精神力量。

讲授乡村振兴思政课。落实教育部“领航计划”主题教育活动要求，将思政课堂搬到田间地头，讲授了《走中国式现代化的乡村振兴道路》《谱写新时代乡村全面振兴新篇章》《党史教育 乡村振兴 村情民情 红色筑梦》《全面推进乡村振兴，加快建设农业强国》《振兴乡村 携手共富》5场乡村振兴战略主题思政课。

形成特色产业调研报告。结合各乡村振兴服务点特色产业，围绕苹果、金银花、五味子种植，以及林麝养殖、生态旅游和电商运营，通过召开座谈会、发放调查问卷、参观产业基地、走访种养殖户大户等，5支服务队共实地考察调研15个地方，摸清了各地产业发展情况，并分别提出产业壮大的具体建议，形成了多份高质量的调研报告。

举办农业实用技术培训。采取理论讲解和田间指导相结合的方式，组织专家教授开展农业实用技术、短视频制作、创新创业培训9场，并发放相关学习资料。针对有急需解决问题的农户，专家教授上门服务、现场诊疗。同时，陕西省“最美科技工作者”马文哲教授还为果农们开设了“科技支农助农”系列大课堂，助力陕西苹果产业结构优化升级。

绘制产业发展规划图。根据各乡村振兴服务点产业现状和发展规划，5支服务队通过实地测量和智能分析技术，精准测量并绘制了镇村乡村振兴产业发展规划图，为建设产业兴旺、生态宜居的美丽乡村提供科技支撑。个别服务队还开启网络直播带货，向全国各地人民推荐当地特色农产品，吸引了大批网民留言互动、下单购买。

1.4.5 社团活动

学生社团作为课堂教育的补充和延伸，对提升学生综合素质具有重要作用。本学年，学校以人才培养为目标，以校园文化建设为驱动，着力引导学生社团发挥自我教育、自我管理、自我服务功能，使其在丰富校园文化和推进学生素质教育中扮演更为突出的角色。

首先，社团工作以“党建带团建”为重点，从“思、行、德、创、智”五个维度出发，坚持“党管青年”原则，将团建纳入党建总体布局。这进一步明确了学校共青团组织作为党组织的政治助手、基层团学组织的可靠支柱以及学校与青年联系的桥梁纽带地位。通过构建预备党员和共青团员的双向考察体系，促进了社团建设与党支部建设的双向互动和双维提升。

其次，学校开展社团年度鉴定工作，对76个社团的日常活动进行星级评定和通报，旨在规范学生社团管理，强化学生社团的育人功能。

再次，学生社团在高校第二课堂中发挥了重要的育人作用。学校依托社团定期组织开展志愿服务活动，着力打造志愿服务品牌。例如，“学习二十大永远跟党走青春志愿行”志愿服务活动、“学习二十大唱响主旋律强国当有我”校园十佳歌手大赛、“礼赞二十大、筑梦新时代”金秋文化艺术节作品评比活动以及“布里生花，非遗扎染进校园”等技能传承中华优秀传统文化展示活动。

通过将第二课堂成绩单制度与“正禾”育人工程相结合，与“四位一体”人才培养方案相结合，学校为学生成长发展搭建平台，服务立德树人中心工作。

学校现有注册学生社团76个，涵盖理论学习、文体艺术、体育运动、就业创业、志愿服务及专业实践等多领域，其中理论学习类社团4个、文体艺术类社团38个、体育运动类社团11个、就业创业类社团2个、志愿服务类社团12个、专业实践类社团7个，思想政治类社团2个。这些社团遍布全校11个分院，共有成员7265人。

表 1-4 主要社团及人数统计

社团代码	社团名称 (全称)	社团类别	登记情况		注册单位名称 (全称)	现有成员数 (人)
			登记日期(年月)	批准单位名称(全称)		
2023001	足球爱好者协会	体育运动类	2015.10	水利工程学院分团委	水利工程学院	57
2023002	CAD兴趣小组	专业实践类	1999.09	水利工程学院分团委	水利工程学院	78
2023003	神农博弈协会	文化艺术类	2015.08	水利工程学院分团委	水利工程学院	51
2023004	郟城乒羽协会	体育运动类	2001.03	水利工程学院分团委	水利工程学院	85
2023005	水之韵文学社	文化艺术类	2019.06	水利工程学院分团委	水利工程学院	53
2023006	春炫文艺社	文化艺术类	2019.06	水利工程学院分团委	水利工程学院	50



社团	社团名称	社团类别	登记情况	注册单位名称	现有成	
2023007	英语交流协会	专业实践类	1994.06	水利工程学院分团委	水利工程学院	56
2023008	春蕾书画摄影协会	文化艺术类	2019.06	水利工程学院分团委	水利工程学院	36
2023009	青年志愿者协会	志愿服务类	1999.03	水利工程学院分团委	水利工程学院	132
2023010	水工建模协会	专业实践类	2015.03	水利工程学院分团委	水利工程学院	52
2023011	篮球爱好者协会	体育运动类	2012.09	水利工程学院分团委	水利工程学院	79
2023012	乒羽社	体育运动类	2018.09	建筑工程学院分团委	建筑工程学院	136
2023013	翰韵书画协会	文化艺术类	2009.09	建筑工程学院分团委	建筑工程学院	19
2023014	未来工程师联盟	理论学习类	2017.04	建筑工程学院分团委	建筑工程学院	45
2023015	激流扬帆启航文学社	文化艺术类	2003.08	建筑工程学院分团委	建筑工程学院	31
2023016	舞艺非凡舞蹈社	文化艺术类	2010.10	建筑工程学院分团委	建筑工程学院	53
2023017	音乐社	文化艺术类	2008.09	建筑工程学院分团委	建筑工程学院	37
2023018	桌游社	文化艺术类	2018.09	建筑工程学院分团委	建筑工程学院	31
2023019	青年志愿者协会	志愿服务类	2008.03	建筑工程学院分团委	建筑工程学院	128
2023020	足篮协会	体育运动类	2017.04	建筑工程学院分团委	建筑工程学院	51
2023021	青年志愿者协会	志愿服务类	2011.10	交通与测绘工程学院分团委	交通与测绘工程学院	42
2023022	绿洲协会	志愿服务类	2003.10	交通与测绘工程学院分团委	交通与测绘工程学院	37
2023023	含章文学社	文化艺术类	2008.10	交通与测绘工程学院分团委	交通与测绘工程学院	32
2023024	仓颉书美协会	文化艺术类	2014.09	交通与测绘工程学院分团委	交通与测绘工程学院	31
2023025	疯狂英语协会	理论学习类	2011.09	交通与测绘工程学院分团委	交通与测绘工程学院	31
2023026	测绘与精调协会	理论学习类	2011.10	交通与测绘工程学院分团委	交通与测绘工程学院	36
2023027	馨语曲艺协会	文化艺术类	2014.10	交通与测绘工程学院分团委	交通与测绘工程学院	34
2023028	co酷动社	体育运动类	2015.10	交通与测绘工程学院分团委	交通与测绘工程学院	28
2023029	青春运动协会	体育运动类	2021.01	机电工程学院分团委	机电工程学院	95
2023030	墨艺书画摄影协会	文化艺术类	2022.10	机电工程学院分团委	机电工程学院	39
2023031	青年志愿者协会	志愿服务类	2022.10	机电工程学院分团委	机电工程学院	20
2023032	晨风文学社	文化艺术类	2022.10	机电工程学院分团委	机电工程学院	8
2023033	大学生爱心社	志愿服务类	2022.10	机电工程学院分团委	机电工程学院	20
2023034	钟秀书法协会	文化艺术类	2019.10	信息工程学院分团委	信息工程学院	14
2023035	经典唱诗班	文化艺术类	2017.11	信息工程学院分团委	信息工程学院	13
2023036	π摄影协会	文化艺术类	2018.09	信息工程学院分团委	信息工程学院	28
2023037	梦篮子动漫社	文化艺术类	2015.06	信息工程学院分团委	信息工程学院	30
2023038	凌顶文学社	文化艺术类	2017.06	信息工程学院分团委	信息工程学院	24
2023039	计算机协会	专业实践类	2019.09	信息工程学院分团委	信息工程学院	45
2023040	青春音剧协会	文化艺术类	2019.07	生物工程学院分团委	生物工程学院	6



社团	社团名称	社团类别	登记情况		注册单位名称	现有成
2023041	青年志愿者协会	志愿服务类	2019.07	生物工程学院分团委	生物工程学院	6
2023042	体育运动协会	体育运动类	2019.07	生物工程学院分团委	生物工程学院	6
2023043	沃野文化艺术协会	文化艺术类	2019.17	生物工程学院分团委	生物工程学院	6
2023044	劲松文学古风社	文化艺术类	2006.06	生态环境工程学院分团委	生态环境工程学院	213
2023045	棋弈社	文化艺术类	2006.06	生态环境工程学院分团委	生态环境工程学院	246
2023046	缤纷文体协会	体育运动类	2006.06	生态环境工程学院分团委	生态环境工程学院	220
2023047	热音舞蹈社	文化艺术类	2006.06	生态环境工程学院分团委	生态环境工程学院	196
2023048	唯美书画社	文化艺术类	2006.06	生态环境工程学院分团委	生态环境工程学院	164
2023049	青年志愿者协会	志愿服务类	2006.06	生态环境工程学院分团委	生态环境工程学院	298
2023050	秋葉动漫社	文化艺术类	2006.06	生态环境工程学院分团委	生态环境工程学院	157
2023051	创新创业协会	就业创业类	2019.07	药物与化工学院分团委	药物与化工学院	62
2023052	绿杨文学社	理论学习类	2019.07	药物与化工学院分团委	药物与化工学院	83
2023053	文体发展协会	文化艺术类	2019.07	药物与化工学院分团委	药物与化工学院	75
2023054	青年志愿者协会	志愿服务类	2019.07	药物与化工学院分团委	药物与化工学院	73
2023055	野生动物保护协会	志愿服务类	2017.06	动物工程学院分团委	动物工程学院	200
2023056	青悠国学社	文化艺术类	2021.09	动物工程学院分团委	动物工程学院	172
2023057	动物医生社	专业实践类	2021.09	动物工程学院分团委	动物工程学院	113
2023058	弘武武术协会	体育运动类	2016.10	动物工程学院分团委	动物工程学院	36
2023059	音悦社	文化艺术类	2019.09	动物工程学院分团委	动物工程学院	91
2023060	青年志愿者协会	志愿服务类	2010.04	动物工程学院分团委	动物工程学院	79
2023061	大艺团	文化艺术类	2008.06	动物工程学院分团委	动物工程学院	40
2023062	青年志愿者协会	志愿服务类	2008.07	经济与贸易学院分团委	经济与贸易学院	428
2023063	能力发展协会	文化艺术类	2001.10	经济与贸易学院分团委	经济与贸易学院	20
2023064	稻田话剧社	文化艺术类	2009.06	经济与贸易学院分团委	经济与贸易学院	405
2023065	金叶文学社	文化艺术类	2001.10	经济与贸易学院分团委	经济与贸易学院	410
2023066	舞加武协会	文化艺术类	2004.05	经济与贸易学院分团委	经济与贸易学院	415
2023067	腾宇书画协会	文化艺术类	2002.04	经济与贸易学院分团委	经济与贸易学院	413
2023068	电子商务专业技能社团	专业实践类	2021.07	经济与贸易学院分团委	经济与贸易学院	34
2023069	光影社	文化艺术类	2017.10	旅游与管理学院分团委	旅游与管理学	53



社团	社团名称	社团类别	登记情况		注册单位名称	现有成
					院	
2023070	导游协会	理论学习类	2018.10	旅游与管理学院分团委	旅游与管理学院	27
2023071	礼仪协会	文化艺术类	2012.08	旅游与管理学院分团委	旅游与管理学院	11
2023072	大学生艺术团	文化艺术类	2002.06	校团委	校团委	393
2023073	大学生创新创业协会	专业实践类	2017.05	产教融合处	产教融合处	77
2023074	国旗护卫队	思想政治类	2002.05	学生处	学生处	62
2023075	数学建模社团	专业实践类	2015.04	文理学院	文理学院	93
2023076	行知社	思想政治类	2017.09	马克思主义学院	马克思主义学院	15

调研显示，学校的学生积极参与各类社团活动。总体来看，共有 11521 名学生参与其中，人均参与时间为 4.06 小时。在一年级学生中，有 5306 人参加活动（一年级总人数为 5737 人），占比高达 92.5%。在二年级学生中，有 6215 人参加活动（二年级总人数为 6804 人），占比也达到了 91.3%。这些数据充分展示了学校社团活动的广泛参与度及对学生群体的吸引力。

毕业前夕，学校进行了一项问卷调查。调查结果显示，毕业生普遍对学校开展的社团活动表示支持，且对活动内容的满意度较高，达到了抽查学生的 96.8%。这一结果充分说明了杨凌专科学校在培养学生全面发展方面所做的努力得到了广泛认可。学校重视学生社团活动的开展，不仅丰富了校园文化生活，提供了学生们展示自我、锻炼能力的平台，还极大地增强了学生的归属感和自豪感。

从调查结果来看，学校社团活动的内容和形式都较为丰富，涵盖了学术科研、文艺表演、体育锻炼等多个方面，满足了不同兴趣和特长的学生需求。此外，学校还积极鼓励学生参与策划和组织活动，让他们在实践中不断提升自身能力，为未来的职业生涯打下坚实基础。

【典型案例 1-9】 社团学生开展志愿服务活动

学校现有 76 个注册学生社团，涵盖多样化的类型。我们依托这些学生社团，定期举办志愿服务活动，致力于打造特色志愿服务品牌。在杨凌农科城马拉松赛事中，我们精心选拔了 1655 名志愿者，他们在安保、医疗、餐饮服务及办公室等岗位上提供了高效优质的志愿服务。比赛期间，志愿者们忠诚履职、无私奉献，以热情、周到、专业的服务圆满完成了杨凌农科城马拉松赛事的志愿服务工作。他们以实际行动彰显了新时代青年人的责任担当。



图 1-13 杨凌马拉松赛事志愿服务

【典型案例 1-10】 “绽放青春 匠心强国” 2023 级迎新晚会

学校在成功举办了一场以“绽放青春匠心强国”为主题的省级文明校园创建暨 2023 级迎新晚会。晚会汇集了四个学院及校大学生艺术团精心准备的各类节目，包括歌唱、舞蹈、朗诵、合唱等多样表演形式，充分展现了杨职学子充满活力、积极向上的精神风貌。整场晚会将时代特征、中华优秀传统文化、革命文化与办学理念有机融合，激发了二级学院、艺术团及优秀社团的积极性。此次晚会为大学生提供了展示自我、全面发展的优质平台，营造了健康、文明、高雅、和谐的文化氛围，有助于增强学生对学校的归属感、认同感及幸福感。



图 1-14 绽放青春 匠心强国集体合影

1.4.6 学生反馈

学校在校生满意度调研数据显示，各项教学环节满意度表现优异，其中课堂育人满意度达到 91.07%，课外育人满意度为 90.38%。此外，思想政治课教学满意度高达 94.2%，公共基础课教学满意度为 92.9%，专业课教学满意度则为 93.25%。

进一步分析数据显示，杨凌专科学校在思想政治课教学方面的满意度高达 94.2%，这表明学校在引导学生树立正确的世界观、人生观和价值观方面取得了显著成效。而在公共基础课教学方面，满意度达到了 92.9%，说明学校在为学生打下扎实的理论基础方面做得很好。专业课教学满意度为 93.25%，这意味着学校在培养学生的专业技能和素养方面也取得了较好的成绩。此外，课堂育人满意度为 91.07%，课外育人满意度为 90.38%，这表明学校在培养学生全面发展，注重素质教育方面也取得了一定的成果。

表 1-5 在校生满意度调研结果

指标	单位	2023 年	调查人次	调查方式
课堂育人满意度	%	91.07	5014	网络问卷调查
课外育人满意度	%	90.38	5014	网络问卷调查
思想政治课教学满意度	%	94.2	5014	网络问卷调查
公共基础课（不含思想政治课） 教学满意度	%	92.9	5014	网络问卷调查
专业课教学满意度	%	93.25	5014	网络问卷调查

1.5 就业与职业发展

1.5.1 就业概况

杨凌职业技术学院一直以来高度重视毕业生的就业工作，通过多种途径提升毕业生的就业能力和竞争力。学校不仅注重专业知识的教育，还积极开展实践教学、实习实训、创新创业教育等活动，让学生在在校期间就能提前适应职场生活，提高就业准备度。此外，学校还成立了就业指导中心，为学生提供全方位的就业指导 and 咨询服务，帮助他们明确职业规划，提高就业成功率。截止 2023 年 8 月，2023 届毕业生毕业去向落实率达到了 90.68%，充分展示了学校在毕业生就业工作方面的显著成效。



图 1-15 2023 届毕业生毕业去向落实率

数据来源：全国高校毕业生就业管理系统。

从具体毕业去向来看，学校 2023 届毕业生签就业协议形式就业为毕业生主要去向选择，占比为 39.79%，表明签就业协议仍然是当前毕业生主要的选择，就业协议作为一种保障毕业生就业权益的重要手段，能够在一定程度上确保毕业生的就业稳定性和待遇保障。签劳动合同形式就业次之，占比为 20.13%，反映出有一部分毕业生在就业市场中，更倾向于选择稳定性较高的劳动合同形式就业，以期在职场中稳步发展。

此外，值得注意的是，虽然签就业协议和签劳动合同形式就业在杨凌专科学校 2023 届毕业生中占据较大比例，但仍有一部分毕业生选择了其他形式的就业，如自主创业、实习转正等。这表明，在当前多元化的就业市场中，毕业生们的就业选择也日益丰富多样。

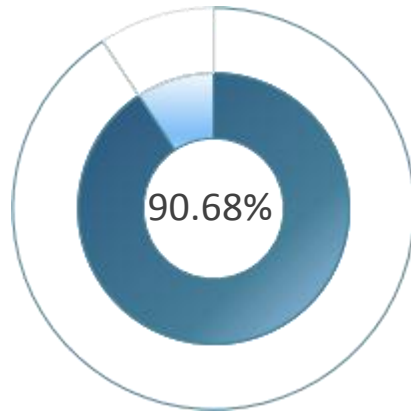
表 1-6 2023 届毕业生总体毕业去向分布

毕业去向合并	毕业去向	毕业人数	毕业人数占比
协议和合同就业	签就业协议形式就业	2933	39.79%
	签劳动合同形式就业	1484	20.13%
	应征义务兵	132	1.79%
	国家基层项目	4	0.05%
	地方基层项目	1	0.01%
	小计		4554
升学	升学	1297	17.59%
	出国、出境	1	0.01%
	小计		1298
灵活就业	其他录用形式就业	799	10.84%
	自由职业	5	0.07%
	小计		804

毕业去向合并	毕业去向	毕业人数	毕业人数占比
待就业	待就业	677	9.18%
	小计	677	9.18%
自主创业	自主创业	29	0.39%
	小计	29	0.39%
暂不就业	其他暂不就业	10	0.14%
	小计	10	0.14%

注：因四舍五入保留两位小数，各分项占比之和可能存在 $\pm 0.01\%$ 的误差。

数据来源：全国高校毕业生就业管理系统。

学校 2023 届毕业生共计分布在 17 个学院。在毕业去向落实率方面，生物工程分院以 94.58% 的成绩位居榜首，紧随其后的是药物与化工分院，落实率为 93.14%，旅游与管理分院以 92.96% 的去向落实率排在第三位。

表 1-7 2023 届各学院毕业去向落实率分布

院系	就业人数	毕业人数	毕业去向落实率
生物工程分院	680	719	94.58%
药物与化工分院	407	437	93.14%
旅游与管理分院	198	213	92.96%
水利工程分院	655	705	92.91%
生态环境工程分院（扩招）	38	41	92.68%
交通与测绘工程分院	501	548	91.42%
药物与化工分院（扩招）	168	184	91.30%
机电工程分院	461	505	91.29%
生物工程分院（扩招）	260	285	91.23%
动物工程分院（扩招）	83	91	91.21%
生态环境工程分院	454	502	90.44%
旅游与管理分院（扩招）	210	234	89.74%
动物工程分院	582	649	89.68%
信息工程分院	769	858	89.63%
经济与贸易分院	406	453	89.62%
建筑工程分院	809	942	85.88%
经济与贸易分院（扩招）	4	6	66.67%

注：因四舍五入保留两位小数，数据结果可能存在 $\pm 0.01\%$ 的误差。

数据来源：全国高校毕业生就业管理系统。

在 2023 届学校各学院毕业生中，生态环境工程分院（扩招）的毕业生选择协议和合同就业的比例最高，占比达到 92.68%；而旅游与管理分院的毕业生选择升学的人数占比最高，达到 47.42%。

表 1-8 2023 届各学院毕业去向分布

院系	协议和合同就业	升学	灵活就业	自主创业	暂不就业	待就业
生态环境工程分院（扩招）	92.68%	0.00%	0.00%	0.00%	0.00%	7.32%
药物与化工分院（扩招）	90.22%	0.00%	0.00%	1.09%	0.00%	8.70%
生物工程分院（扩招）	87.02%	0.00%	4.21%	0.00%	0.00%	8.77%
生物工程分院	82.61%	8.07%	3.89%	0.00%	0.14%	5.29%
旅游与管理分院（扩招）	82.48%	0.00%	2.14%	5.13%	0.00%	10.26%
交通与测绘工程分院	74.45%	8.58%	8.39%	0.00%	0.00%	8.58%
机电工程分院	70.50%	15.25%	5.54%	0.00%	0.20%	8.51%
水利工程分院	68.94%	17.02%	6.67%	0.28%	0.00%	7.09%
药物与化工分院	66.82%	19.68%	6.64%	0.00%	0.00%	6.87%
动物工程分院	58.40%	12.79%	18.49%	0.00%	0.15%	10.17%
生态环境工程分院	57.17%	24.10%	9.16%	0.00%	0.00%	9.56%
建筑工程分院	53.61%	23.35%	8.81%	0.11%	0.00%	14.12%
经济与贸易分院	45.25%	30.91%	13.25%	0.22%	0.00%	10.38%
旅游与管理分院	39.44%	47.42%	6.10%	0.00%	0.00%	7.04%
信息工程分院	35.90%	28.55%	25.06%	0.12%	0.70%	9.67%
经济与贸易分院（扩招）	16.67%	0.00%	16.67%	33.33%	16.67%	16.67%
动物工程分院（扩招）	4.40%	0.00%	78.02%	8.79%	0.00%	8.79%

注：因四舍五入保留两位小数，各分项占比之和可能存在±0.01%的误差。

数据来源：全国高校毕业生就业管理系统。

1.5.2 就业地区分布

学校 2023 届毕业生倾向于在省内谋求就业，占比高达 78.76%，以助力地方经济发展。而在省外就业的毕业生中，前往湖北省和浙江省的人数较多，分别占比 2.87%和 2.47%。

值得注意的是，陕西省作为我国重要的科教基地，拥有丰富的人力资源和人才储备。学校的毕业生在省内就业，不仅有利于满足当地企业对人才的需求，也有助于缓解陕西省人才流失问题。此外，湖北省和浙江省作为经济发达地区，对人才的需求和吸引力较大，毕业生前往这些地区发展，有助于推动当地经济持续增长。

此次调研还反映出，学校的毕业生在就业选择上越来越注重实际利益和发展前景。一方面，他们愿意为家乡的经济发出一份力；另一方面，也愿意顺应时代发展趋势，寻求更具发展潜力的地区。这种立足现实、着眼未来的就业观，有助于毕业生在职场中更好地实现自身价值。



图 1-16 2023 届毕业生主要就业省份分布

数据来源：全国高校毕业生就业管理系统。

学校 2023 届毕业生在中部地区就业的人数为 204 人，占总就业人数的 3.88%；而在西部地区就业的人数达到 4541 人，占比高达 86.41%。

表 1-9 2023 届毕业生中西部就业情况

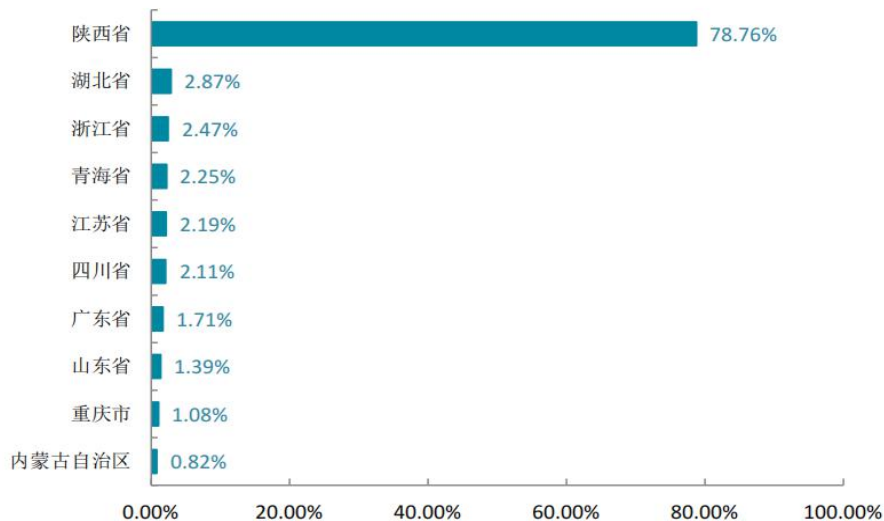
四大区域	人数	占比
东北地区	3	0.06%
东部地区	507	9.65%
中部地区	204	3.88%
西部地区	4541	86.41%

数据来源：全国高校毕业生就业管理系统。

学校 2023 届毕业生在省内就业的分布中，占比最高的是西安市，达到了 49.79%，其次为咸阳市，占比 15.99%。在陕西省内，西安市的就业市场份额巨大，吸引了大量毕业生。西安市作为陕西省的省会城市，具备丰富的产业结构和企业优势，为毕业生提供了广阔的就业空间。此外，西安市还对人才引进给予了诸多优惠政策，进一步吸引了毕业生在此就业。

咸阳市作为陕西省内的一个重要城市，同样拥有较为发达的产业体系和优质企业，对毕业生的吸引力较大。此外，咸阳市与西安市的地理位置相近，可以共享一部分西安的人才需求，为毕业生提供了更多的就业机会。在其他城市中，渭

南市、宝鸡市、延安市等也占有一定比例。这些城市各有特色，拥有一定的产业基础和发展潜力，为毕业生提供了多样化的就业选择。



图 1-17 2023 届毕业生省内主要就业城市分布

注：图中为就业人数排名前 10 的省内就业城市。

数据来源：全国高校毕业生就业管理系统。

在学校 2023 届毕业生中，选择在就业地就业的原因不尽相同。主要原因是在当地恰好找到了理想的工作，占比为 23.54%；其次是由于当地有较多的亲朋好友，占比为 21.04%。通过分析就业选择可以看出，毕业生在选择就业地时综合考虑了多种因素。除了找到理想的工作和亲朋好友较多的地方，他们还关注生活成本、经济发展、人际关系、生态环境和生活氛围等方面，这些因素共同影响着毕业生在就业地的选择，进而影响未来的生活和发展。

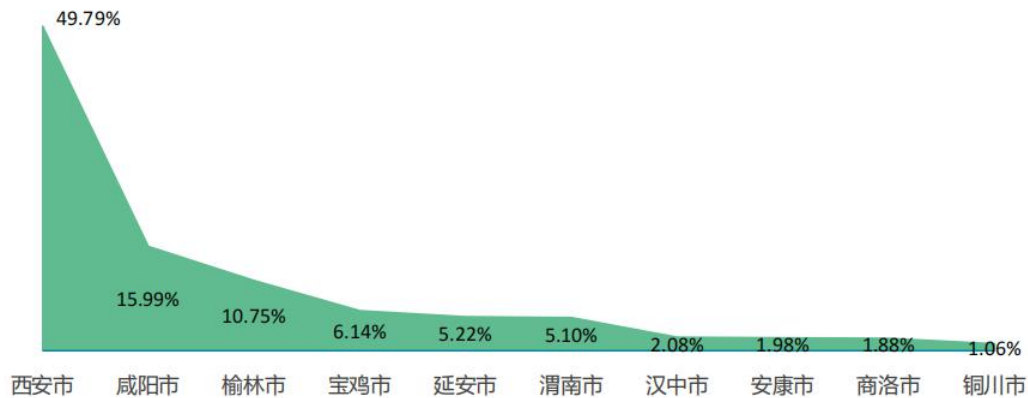

图 1-18 2023 届毕业生选择就业地的原因分析

注：此题为多选题，故各选项占比之和不等于 100.00%。

数据来源：第三方机构新锦成-2023 届毕业生就业与培养质量调查。

1.5.3 各系（专业）就业情况

学校 2023 届毕业生涵盖了 83 个专业。在各个专业中，酒店管理与数字化运营、药品质量与安全、给排水工程技术等 11 个专业的毕业去向落实率表现优异，均为 100.00%。

首先，酒店管理与数字化运营专业。随着我国经济的持续增长，旅游业和酒店业的需求不断上升，市场对酒店管理与数字化运营专业人才的需求也日益旺盛。毕业生在这个领域拥有广阔的就业前景。他们不仅在国内外知名酒店企业找到了理想的工作，还在数字化运营方面展现出了强大的能力。这也使得该专业的毕业去向落实率达到 100.00%。

其次，药品质量与安全专业。随着人们对健康的关注程度不断提高，药品质量与安全问题日益受到重视。我国政府也在不断加强药品监管力度，提高药品质量标准。因此，药品质量与安全专业的毕业生在药品研发、生产、检测等领域具有极高的竞争力。他们在短时间内便成功找到了合适的工作，毕业去向落实率同样达到了 100.00%。

再次，给排水工程技术专业。我国在城市建设和基础设施建设方面投入了大量资金，给排水工程技术专业毕业生因此在工程建设、水资源管理等方面具有广泛的应用前景。他们在国家重点项目和民生工程中发挥着重要作用，不仅提高了我国城市建设的品质，还保障了人民群众的生活水平。这也使得给排水工程技术专业的毕业去向落实率表现优异，实现了 100.00%。

此外，还有电气工程及其自动化、机械设计制造及其自动化、计算机科学与技术等 8 个专业的毕业去向落实率达到了 100.00%。这些专业涵盖了我国经济和社会发展的重要领域，为毕业生提供了丰富的就业机会。他们在各行各业中发挥着积极作用，为推动国家经济建设和社会发展贡献了自己的力量。

表 1-10 2023 届各专业毕业去向落实率分布

专业	就业人数	毕业人数	毕业去向落实率
酒店管理与数字化运营	4	4	100.00%
药品质量与安全	18	18	100.00%
给排水工程技术	19	19	100.00%
石油化工技术（药物与化工分院）	32	32	100.00%
石油化工技术（药物与化工分院（扩招））	6	6	100.00%
生物制药技术	46	46	100.00%
安全技术与管理	35	35	100.00%
林业技术（生态环境工程分院）	23	23	100.00%
市政工程技术	9	9	100.00%



专业	就业人数	毕业人数	毕业去向落实率
农产品加工与质量检测	12	12	100.00%
酒店管理（旅游与管理分院（扩招））	2	2	100.00%
环境艺术设计	46	47	97.87%
风景园林设计	37	38	97.37%
环境监测与控制技术	35	36	97.22%
人力资源管理	33	34	97.06%
机械制造与自动化	97	100	97.00%
食品营养与检测	30	31	96.77%
通信技术	56	58	96.55%
农业生物技术（生物工程分院）	534	555	96.22%
会计	202	210	96.19%
机电设备维修与管理	24	25	96.00%
水利机电设备运行与管理	24	25	96.00%
药品生产技术（药物与化工分院（扩招））	46	48	95.83%
旅游管理（旅游与管理分院）	43	45	95.56%
药品生产技术（药物与化工分院）	21	22	95.45%
药品经营与管理（药物与化工分院（扩招））	40	42	95.24%
建设工程监理（建筑工程分院）	39	41	95.12%
应用电子技术	18	19	94.74%
酒店管理（旅游与管理分院）	18	19	94.74%
城市轨道交通工程技术	124	131	94.66%
林业技术（生态环境工程分院（扩招））	17	18	94.44%
电气自动化技术	102	108	94.44%
建筑工程技术	194	206	94.17%
道路桥梁工程技术	109	116	93.97%
建设工程监理（水利工程分院）	30	32	93.75%
计算机应用技术	311	332	93.67%
水利水电建筑工程	229	245	93.47%
工业机器人技术	13	14	92.86%
大数据技术与应用	123	133	92.48%
植物保护与检疫技术	24	26	92.31%
物业管理	24	26	92.31%
食品智能加工技术	34	37	91.89%
畜牧兽医（动物工程分院）	290	316	91.77%



专业	就业人数	毕业人数	毕业去向落实率
药品经营与管理（药物与化工分院）	44	48	91.67%
宠物养护与驯导	87	95	91.58%
现代物业管理	75	82	91.46%
水利工程	277	303	91.42%
水环境智能监测与治理	21	23	91.30%
园艺技术（生物工程分院（扩招））	189	207	91.30%
畜牧兽医（动物工程分院（扩招））	83	91	91.21%
药学（药物与化工分院）	212	233	90.99%
城市轨道交通运营管理	150	166	90.36%
农业生物技术（生物工程分院（扩招））	37	41	90.24%
园艺技术（生物工程分院）	54	60	90.00%
应用英语	80	89	89.89%
中药制药技术	34	38	89.47%
财务管理	50	56	89.29%
汽车检测与维修技术	41	46	89.13%
水利水电工程技术	41	46	89.13%
摄影测量与遥感技术	40	45	88.89%
动物医学	116	131	88.55%
旅游管理（旅游与管理分院（扩招））	129	146	88.36%
工程测量技术	52	59	88.14%
园林工程技术	92	105	87.62%
建筑室内设计	203	232	87.50%
机电一体化技术	165	190	86.84%
电力系统自动化技术	19	22	86.36%
药学（药物与化工分院（扩招））	76	88	86.36%
商务数据分析与应用	18	21	85.71%
水环境监测与治理	18	21	85.71%
宠物临床诊疗技术	75	88	85.23%
工商企业管理	11	13	84.62%
电子商务（经济与贸易分院）	80	95	84.21%
铁道工程技术	26	31	83.87%
计算机信息管理	126	151	83.44%
建筑设备工程技术	5	6	83.33%
工程造价	562	680	82.65%



专业	就业人数	毕业人数	毕业去向落实率
动漫制作技术	135	165	81.82%
物流管理	45	58	77.59%
酿酒技术	3	4	75.00%
绿色食品生产与检验	23	31	74.19%
动物药学	14	19	73.68%
电子商务（经济与贸易分院（扩招））	4	6	66.67%

注：因四舍五入保留两位小数，数据结果可能存在±0.01%的误差。

数据来源：全国高校毕业生就业管理系统。

针对学校 2023 届各专业毕业生的去向分析，结果显示，在酒店管理（旅游与管理分院（扩招））等三个专业中，选择协议和合同就业的毕业生占比达到 100.00%，位居各专业之首。而应用英语专业中，选择升学的毕业生占比最高，达到 71.91%。

表 1-11 2023 届各专业毕业去向分布

专业	协议和合同就业	升学	自主创业	灵活就业	暂不就业	待就业
酒店管理（旅游与管理分院（扩招））	100.00%	0.00%	0.00%	0.00%	0.00%	0.00%
酒店管理与数字化运营	100.00%	0.00%	0.00%	0.00%	0.00%	0.00%
石油化工技术（药物与化工分院（扩招））	100.00%	0.00%	0.00%	0.00%	0.00%	0.00%
安全技术与管理	97.14%	2.86%	0.00%	0.00%	0.00%	0.00%
林业技术（生态环境工程分院（扩招））	94.44%	0.00%	0.00%	0.00%	0.00%	5.56%
药品生产技术（药物与化工分院（扩招））	93.75%	0.00%	2.08%	0.00%	0.00%	4.17%
药品经营与管理（药物与化工分院（扩招））	92.86%	0.00%	2.38%	0.00%	0.00%	4.76%
机电设备维修与管理	92.00%	4.00%	0.00%	0.00%	0.00%	4.00%
水环境智能监测与治理	91.30%	0.00%	0.00%	0.00%	0.00%	8.70%
药品生产技术（药物与化工分院）	90.91%	4.55%	0.00%	0.00%	0.00%	4.55%
农业生物技术（生物工程分院（扩招））	90.24%	0.00%	0.00%	0.00%	0.00%	9.76%
农业生物技术（生物工程分院）	89.37%	2.52%	0.00%	4.32%	0.00%	3.78%
食品智能加工技术	89.19%	0.00%	0.00%	2.70%	0.00%	8.11%



专业	协议和 合同就业	升学	自主 创业	灵活 就业	暂不 就业	待就业
市政工程技术	88.89%	11.11%	0.00%	0.00%	0.00%	0.00%
石油化工技术 (药物与化工分院)	87.50%	12.50%	0.00%	0.00%	0.00%	0.00%
药学 (药物与化工分院(扩招))	86.36%	0.00%	0.00%	0.00%	0.00%	13.64%
园艺技术 (生物工程分院(扩招))	85.99%	0.00%	0.00%	5.31%	0.00%	8.70%
现代物业管理	84.15%	0.00%	6.10%	1.22%	0.00%	8.54%
水利机电设备运行与管理	84.00%	12.00%	0.00%	0.00%	0.00%	4.00%
城市轨道交通工程技术	83.97%	6.87%	0.00%	3.82%	0.00%	5.34%
药品质量与安全	83.33%	11.11%	0.00%	5.56%	0.00%	0.00%
建筑设备工程技术	83.33%	0.00%	0.00%	0.00%	0.00%	16.67%
旅游管理 (旅游与管理分院(扩招))	80.82%	0.00%	4.79%	2.74%	0.00%	11.64%
园艺技术(生物工程分院)	80.00%	10.00%	0.00%	0.00%	0.00%	10.00%
机械制造与自动化	79.00%	14.00%	0.00%	4.00%	0.00%	3.00%
道路桥梁工程技术	76.72%	12.93%	0.00%	4.31%	0.00%	6.03%
生物制药技术	76.09%	17.39%	0.00%	6.52%	0.00%	0.00%
食品营养与检测	74.19%	22.58%	0.00%	0.00%	0.00%	3.23%
水利水电工程技术	73.91%	6.52%	0.00%	8.70%	0.00%	10.87%
摄影测量与遥感技术	73.33%	13.33%	0.00%	2.22%	0.00%	11.11%
建设工程监理 (水利工程分院)	71.88%	3.13%	3.13%	15.63%	0.00%	6.25%
工业机器人技术	71.43%	21.43%	0.00%	0.00%	0.00%	7.14%
工程测量技术	71.19%	8.47%	0.00%	8.47%	0.00%	11.86%
林业技术 (生态环境工程分院)	69.57%	26.09%	0.00%	4.35%	0.00%	0.00%
物业管理	69.23%	19.23%	0.00%	3.85%	0.00%	7.69%
机电一体化技术	68.95%	13.16%	0.00%	4.74%	0.53%	12.63%
城市轨道交通运营管理	68.67%	6.63%	0.00%	15.06%	0.00%	9.64%
水利工程	68.32%	16.50%	0.33%	6.27%	0.00%	8.58%
建设工程监理 (建筑工程分院)	68.29%	9.76%	0.00%	17.07%	0.00%	4.88%



专业	协议和 合同就业	升学	自主 创业	灵活 就业	暂不 就业	待就业
汽车检测与维修技术	67.39%	13.04%	0.00%	8.70%	0.00%	10.87%
水利水电建筑工程	66.12%	23.27%	0.00%	4.08%	0.00%	6.53%
中药制药技术	65.79%	21.05%	0.00%	2.63%	0.00%	10.53%
电气自动化技术	65.74%	21.30%	0.00%	7.41%	0.00%	5.56%
建筑工程技术	64.56%	24.76%	0.49%	4.37%	0.00%	5.83%
铁道工程技术	64.52%	3.23%	0.00%	16.13%	0.00%	16.13%
宠物养护与驯导	64.21%	9.47%	0.00%	17.89%	0.00%	8.42%
宠物临床诊疗技术	63.64%	1.14%	0.00%	20.45%	1.14%	13.64%
酒店管理 (旅游与管理分院)	63.16%	26.32%	0.00%	5.26%	0.00%	5.26%
环境艺术设计	61.70%	23.40%	0.00%	12.77%	0.00%	2.13%
药学(药物与化工分院)	61.37%	21.03%	0.00%	8.58%	0.00%	9.01%
畜牧兽医(动物工程分院)	60.13%	14.87%	0.00%	16.77%	0.00%	8.23%
建筑室内设计	58.62%	18.10%	0.00%	10.78%	0.00%	12.50%
园林工程技术	58.10%	23.81%	0.00%	5.71%	0.00%	12.38%
电子商务 (经济与贸易分院)	55.79%	17.89%	0.00%	10.53%	0.00%	15.79%
旅游管理 (旅游与管理分院)	55.56%	26.67%	0.00%	13.33%	0.00%	4.44%
风景园林设计	55.26%	34.21%	0.00%	7.89%	0.00%	2.63%
药品经营与管理(药物与化工 分院)	54.17%	29.17%	0.00%	8.33%	0.00%	8.33%
动物药学	52.63%	0.00%	0.00%	21.05%	0.00%	26.32%
通信技术	51.72%	27.59%	0.00%	17.24%	0.00%	3.45%
动漫制作技术	50.30%	7.27%	0.61%	23.64%	0.00%	18.18%
酿酒技术	50.00%	25.00%	0.00%	0.00%	0.00%	25.00%
电力系统自动化技术	50.00%	22.73%	0.00%	13.64%	0.00%	13.64%
农产品加工与质量检测	50.00%	41.67%	0.00%	8.33%	0.00%	0.00%
工程造价	48.68%	24.12%	0.00%	9.85%	0.00%	17.35%
动物医学	47.33%	19.85%	0.00%	21.37%	0.00%	11.45%
人力资源管理	47.06%	44.12%	0.00%	5.88%	0.00%	2.94%



专业	协议和 合同就业	升学	自主 创业	灵活 就业	暂不 就业	待就业
会计	46.19%	39.52%	0.00%	10.48%	0.00%	3.81%
水环境监测与治理	42.86%	28.57%	0.00%	14.29%	0.00%	14.29%
环境监测与控制技术	41.67%	50.00%	0.00%	5.56%	0.00%	2.78%
财务管理	41.07%	33.93%	0.00%	14.29%	0.00%	10.71%
绿色食品生产与检验	38.71%	35.48%	0.00%	0.00%	3.23%	22.58%
商务数据分析与应用	38.10%	28.57%	4.76%	14.29%	0.00%	14.29%
应用电子技术	36.84%	36.84%	0.00%	21.05%	5.26%	0.00%
物流管理	36.21%	20.69%	0.00%	20.69%	0.00%	22.41%
计算机应用技术	33.13%	34.94%	0.00%	25.60%	0.00%	6.33%
大数据技术与应用	27.82%	30.08%	0.00%	34.59%	0.00%	7.52%
计算机信息管理	27.15%	35.76%	0.00%	20.53%	3.31%	13.25%
植物保护与检疫技术	26.92%	53.85%	0.00%	11.54%	0.00%	7.69%
给排水工程技术	26.32%	26.32%	0.00%	47.37%	0.00%	0.00%
工商企业管理	23.08%	23.08%	0.00%	38.46%	0.00%	15.38%
电子商务 (经济与贸易分院(扩招))	16.67%	0.00%	33.33%	16.67%	16.67%	16.67%
应用英语	14.61%	71.91%	0.00%	3.37%	0.00%	10.11%
畜牧兽医 (动物工程分院(扩招))	4.40%	0.00%	8.79%	78.02%	0.00%	8.79%

注：因四舍五入保留两位小数，各分项占比之和可能存在 $\pm 0.01\%$ 的误差。

数据来源：全国高校毕业生就业管理系统。

1.5.4 就业单位性质

学校 2023 届毕业生主要就业单位类型¹为其他企业（占比 60.62%），显示出这一领域对毕业生的需求较大；其次是国有企业（占比 16.60%），说明国有企业在吸纳毕业生方面也发挥了一定作用。

在其他企业中，私营企业和民营企业占据较大比例。随着我国经济体制改革的深入，私营企业和民营企业得到了迅速发展，提供了大量的就业岗位。此外，这些企业对人才的需求较为广泛，不仅看重毕业生的专业知识，还注重其综合素质和实际工作能力。因此，毕业生在这些企业中有着较好的发展空间。

国有企业作为我国国民经济的重要支柱，也在毕业生就业中占有一席之地。国有企业在能源、交通、基础设施建设等领域具有明显优势，对于相关专业的毕

业生具有较高的需求。同时，国有企业在人才培养和选拔方面有着较为完善的机制，为毕业生提供了较为稳定的工作环境和待遇。



图 1-19 2023 届毕业生主要就业单位性质分布

注：其他企业指除国有企业和三资企业之外的所有企业。

数据来源：全国高校毕业生就业管理系统。

1.5.5 专业对口度

专业对口度是指毕业生所就业的行业与所学专业方向的匹配程度。学校 2023 届毕业生的整体专业对口度达到 75.03%，意味着大部分毕业生能够在自己所学专业领域找到工作，展现出较高的专业素质和技能水平，受到了用人单位的欢迎，能够迅速融入职场。



图 1-20 2023 届毕业生专业对口度分布

数据来源：第三方机构新锦成-2023 届毕业生就业与培养质量调查。

根据学院分布，学校 2023 届毕业生中，动物工程分院、水利工程分院和建筑工程分院的专业对口度排名前三，分别达到了 82.46%、82.20%和 80.77%。从专业角度来看，机电一体化技术、水利水电工程技术以及石油化工技术（药物与化工分院）的专业对口度较高，均为 100.00%。

表 1-12 2023 届各学院/专业毕业生专业对口度情况分布

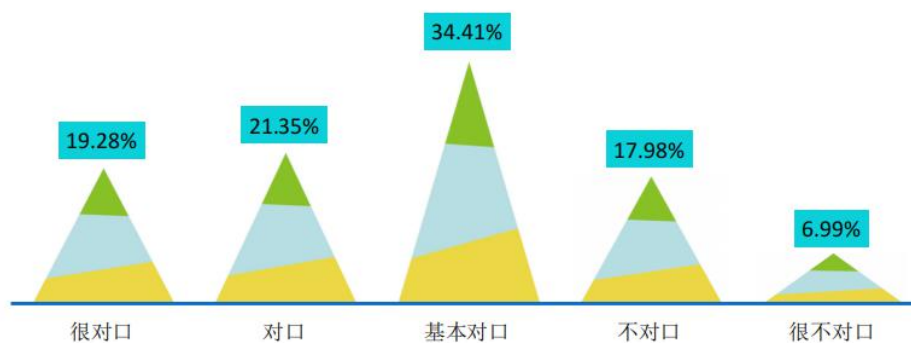
院系	专业	专业对口度
动物工程分院	畜牧兽医	85.29%
	动物医学	80.00%
	宠物养护与驯导	*85.71%
	宠物临床诊疗技术	*66.67%
	小计	82.46%
水利工程分院	安全技术与管理	100.00%
	水利水电工程技术	100.00%
	水利水电建筑工程	81.58%
	水利工程	76.60%
	建设工程监理	*83.33%
	水利机电设备运行与管理	*83.33%
	给排水工程技术	*50.00%
	小计	82.20%
建筑工程分院	工程造价	83.33%
	建筑工程技术	75.00%
	市政工程技术	*100.00%
	建设工程监理	*66.67%
	小计	80.77%
生物工程分院	农业生物技术	82.35%
	植物保护与检疫技术	*100.00%
	绿色食品生产与检验	*100.00%
	园艺技术	*77.78%
	农产品加工与质量检测	*50.00%
	酿酒技术	*50.00%
	食品营养与检测	*33.33%
	小计	79.81%
机电工程分院	机电一体化技术	100.00%
	电气自动化技术	83.33%
	机械制造与自动化	78.57%
	汽车检测与维修技术	42.86%
	机电设备维修与管理	*60.00%
	电力系统自动化技术	*50.00%
	工业机器人技术	*0.00%



院系	专业	专业对口度
	小计	78.57%
旅游与管理分院	人力资源管理	*100.00%
	应用英语	*100.00%
	酒店管理	*83.33%
	旅游管理	*50.00%
	物业管理	*0.00%
	小计	75.00%
药物与化工分院（扩招）	药品经营与管理	87.50%
	药学	85.71%
	药品生产技术	60.00%
	石油化工技术	*0.00%
	小计	73.53%
动物工程分院（扩招）	畜牧兽医	71.43%
	小计	71.43%
生物工程分院（扩招）	园艺技术	66.67%
	农业生物技术	*100.00%
	食品智能加工技术	*100.00%
	小计	71.43%
旅游与管理分院（扩招）	旅游管理	80.00%
	现代物业管理	61.54%
	小计	71.43%
生态环境工程分院	园林工程技术	70.00%
	建筑室内设计	62.50%
	水环境监测与治理	*100.00%
	环境监测与控制技术	*100.00%
	风景园林设计	*100.00%
	环境艺术设计	*0.00%
	小计	70.45%
经济与贸易分院	会计	80.00%
	工商企业管理	*100.00%
	财务管理	*80.00%
	物流管理	*60.00%
	电子商务	*50.00%
	商务数据分析与应用	*0.00%

院系	专业	专业对口度
	小计	70.00%
药物与化工分院	石油化工技术	100.00%
	药学（药物与化工分院）	38.46%
	药品经营与管理	*100.00%
	中药制药技术	*71.43%
	生物制药技术	*50.00%
	药品质量与安全	*50.00%
	小计	63.64%
交通与测绘工程分院	道路桥梁工程技术	90.00%
	铁道工程技术	57.14%
	城市轨道交通工程技术	52.17%
	城市轨道交通运营管理	41.18%
	工程测量技术	*100.00%
	摄影测量与遥感技术	*66.67%
	小计	63.16%
信息工程分院	动漫制作技术	81.82%
	计算机信息管理	55.56%
	计算机应用技术	50.00%
	应用电子技术	*66.67%
	通信技术	*66.67%
	大数据技术与应用	*33.33%
	小计	59.52%
生态环境工程分院（扩招）	林业技术	*100.00%
	水环境智能监测与治理	*100.00%
	小计	*100.00%

数据来源：第三方机构新锦成-2023 届毕业生就业与培养质量调查。

1.5.6 就业满意度

学校 2023 届毕业生对当前工作的总体满意度达到了 90.70%。在具体的工作
内容、职业发展前景以及薪酬方面，满意度分别为 89.90%、84.87%和 79.19%。
这表明毕业生对于初入职场的岗位及各项工作内容具有较高的认同感。



图 1-21 2023 届毕业生对工作满意度的评价

数据来源：第三方机构新锦成-2023 届毕业生就业与培养质量调查。

1.5.7 用人单位满意度

用人单位对学校毕业生的总体满意度达到 99.06%。



图 1-22 用人单位对 2023 届毕业生的总体满意度

数据来源：第三方机构新锦成-2023 届毕业生用人单位调查。

1.5.8 创新创业

(1) 创新能力提升

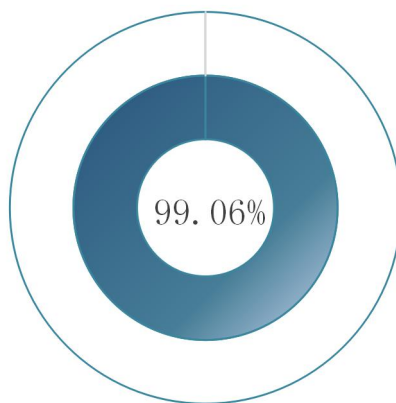
学校构建了“三阶六化”的双创实践体系，以加强“双创”能力的培养。该体系分为“教育-实践-孵化”三个阶段，包含“创业教育情境化、创业指导全程化、创业实践项目化、创业平台基地化、创业管理制度化、创业合作社会化”六个方面。在此基础上，形成了“项目指导—创业训练—双创竞赛—创办企业”四位一体的“导、训、赛、创”训练体系，旨在提升大学生的实践能力。

(2) 创新创业教育

学校构建了“三阶四能”的创新创业课程体系，以加强“双创”教育。该体系遵循由浅入深、由易到难的认知规律，分为“创业通识课”、“创业实践课”

和“创业拓展课”三个阶段，依次递进。在课程内容中，融入了“职业生涯规划能力”、“职场通用能力”、“创业实践能力”和“创办企业能力”四项核心能力，形成了从理论学习到实践训练，再到能力提升的逐级进阶课程体系。此体系旨在全方位培养学生的“创新思维”、“创业素养”、“创业技能”和“创业实战”能力。至2023年，学校已立项省级双创课程6门。

（3）学校创业教育体系构成

学校的创新创业课程被视为公共基础课程，全体学生均需参与。该课程体系包括职业生涯规划与发展规划、就业指导以及创新创业教育，并要求学生在学期间需取得创新成果（如论文、专利）、社会实践及创新创业实践相应学分。值得注意的是，该校创新创业教育的整体参与率较高，其中参与社会实践的学生占比为21.64%，参与创新创业实践的学生占比为44.87%。

表 1-13 创新创业教育体系构成

课程类别	课程性质	修读人数
创新创业课程 (职业生涯规划与发展规划、就业指导 and 创新创业课)	公共基础课	6732
社会实践	实践活动	4186
创新创业实践 (创新创业兴趣小组、大学生创新创业大赛、双创社团活动)	实践活动	8681

（4）与创新创业相关的其他举措与成效

建设多元化双创平台，强化“双创”实践支撑。学校与杨凌示范区科创中心携手合作，构建了“大学生创业园、区校融合科创中心、创业实践基地及创客空间”四位一体的实践共同体，以充分运用创业平台与资源，发掘专业化创新创业实践项目。

开展多样化双创活动，强化“双创”实践教育。学校坚定推进“万名学子进万村”乡村振兴大型调研以及暑期“三下乡”社会实践活动和“青年红色筑梦之旅”活动；组建专业导师团队全程指导，实施系列专题培训与调研；举办多种类型竞赛、丰富多元品牌、多维度培训等活动。

完善体制机制，强化“双创”保障。学校制定了《大学生创新创业管理办法》、《专项奖励办法》、《创新创业导师管理办法》等规章制度，构建了“基础制度+专项制度”的制度框架，为学生创新创业提供了有益的教育和实践环境。学校设立创新创业项目专项基金200万元。对于创新实践项目，获批立项的项目可获得资金支持；对于创业实践项目，实行一次性10000元+3000元的补贴政策。学校形成了创业基金保障、实践载体支持、培训导师辅导、训练体系完善“四有”保障机制。

【典型案例 1-11】 抚沙成茵 点沙成金

毛乌素沙地是中国四大沙地之一，如今已有 80% 被植被覆盖，即将成为“消失”的沙地。这归功于治沙劳模石光银一家三代的奉献。石健阳是石光银的孙子，也是治沙英雄，他考入了学校林业技术专业，表现出色，连续多个学期被评为三好学生、优秀学生干部，并获得多项荣誉。毕业后，他返乡成为第三代治沙人，将科学治沙理念落地于治沙一线。陕西石光银治沙集团有限公司和杨凌职业技术学院签署校企合作协议书，共同培养治沙人才。石健阳接手治沙事业后，探索“治沙-用沙-富沙”的生态治理新模式，开展育苗、育种以及引进新苗种等，助力村民发展林下经济。



图 1-23 石健阳荣获 2020 届“全国林科十佳毕业生”荣誉称号



图 1-24 石健阳和他的青年治沙团队

1.6 专业建设

1.6.1 专业建设整体情况

学校设有水利工程学院、建筑工程学院、交通与测绘工程学院、机电工程学院、信息工程学院、生态环境工程学院、生物工程学院、动物工程学院、药物与化工学院、经济与贸易学院、旅游与管理学院、文理学院、马克思主义学院、体育课教学部等 14 个学院（部）。该校与各二级学院积极研究并对接国家、陕西省以及杨凌示范区的行业（产业）规划，制定出学校“十四五”专业发展规划和

11个二级学院（专业群）的专业发展规划。在认真落实规划和专业动态调整机制的基础上，持续优化专业布局，提升专业内涵及人才培养质量。目前，学校校设有68个（含1个专业方向）高职专业，涵盖16个专业大类、39个专业类，涉及农业、林业、水利、土建、财经、交通、药品、食品、制造、信息、旅游、环保、艺术设计等13个行业。

表 1-14 学校院系专业情况

专业大类名称	二级类别	专业名称	所属学院
水利大类	水利工程与管理类	水利工程	水利工程学院
水利大类	水利工程与管理类	水利水电工程技术	水利工程学院
水利大类	水利工程与管理类	水利水电建筑工程	水利工程学院
水利大类	水利水电设备类	水利机电设备智能管理	水利工程学院
土木建筑大类	建设工程管理类	建设工程监理	水利工程学院
土木建筑大类	市政工程类	给排水工程技术	水利工程学院
资源环境与安全大类	安全类	安全技术与管理	水利工程学院
土木建筑大类	土建施工类	建筑工程技术	建筑工程学院
土木建筑大类	土建施工类	智能建造技术	建筑工程学院
土木建筑大类	建筑设备类	建筑设备工程技术	建筑工程学院
土木建筑大类	建设工程管理类	工程造价	建筑工程学院
土木建筑大类	建设工程管理类	建设工程监理	建筑工程学院
资源环境与安全大类	测绘地理信息类	工程测量技术	交通与测绘工程学院
资源环境与安全大类	测绘地理信息类	摄影测量与遥感技术	交通与测绘工程学院
资源环境与安全大类	测绘地理信息类	无人机测绘技术	交通与测绘工程学院
交通运输大类	铁道运输类	铁道工程技术	交通与测绘工程学院
交通运输大类	道路运输类	道路与桥梁工程技术	交通与测绘工程学院
交通运输大类	城市轨道交通类	城市轨道交通工程技术	交通与测绘工程学院
交通运输大类	城市轨道交通类	城市轨道交通运营管理	交通与测绘工程学院
能源动力与材料大类	电力技术类	电力系统自动化技术	机电工程学院
装备制造大类	机械设计制造类	机械制造及自动化	机电工程学院
装备制造大类	自动化类	机电一体化技术	机电工程学院
装备制造大类	自动化类	工业机器人技术	机电工程学院
装备制造大类	自动化类	电气自动化技术	机电工程学院
装备制造大类	汽车制造类	汽车制造与试验技术	机电工程学院
装备制造大类	汽车制造类	新能源汽车技术	机电工程学院
电子与信息大类	电子信息类	应用电子技术	信息工程学院
电子与信息大类	计算机类	计算机应用技术	信息工程学院
电子与信息大类	计算机类	软件技术	信息工程学院
电子与信息大类	计算机类	大数据技术	信息工程学院
电子与信息大类	计算机类	动漫制作技术	信息工程学院
电子与信息大类	通信类	现代通信技术	信息工程学院
农林牧渔大类	农业类	园艺技术	生物工程学院
农林牧渔大类	农业类	植物保护与检疫技术	生物工程学院



专业大类名称	二级类别	专业名称	所属学院
农林牧渔大类	农业类	农产品加工与质量检测	生物工程学院
农林牧渔大类	农业类	绿色食品生产技术	生物工程学院
生物与化工大类	生物技术类	农业生物技术	生物工程学院
食品药品与粮食大类	食品类	食品检验检测技术	生物工程学院
农林牧渔大类	林业类	林业技术	生态环境工程学院
农林牧渔大类	林业类	园林技术	生态环境工程学院
资源环境与安全大类	环境保护类	环境监测技术	生态环境工程学院
土木建筑大类	建筑设计类	园林工程技术	生态环境工程学院
土木建筑大类	建筑设计类	风景园林设计	生态环境工程学院
土木建筑大类	建筑设计类	建筑室内设计	生态环境工程学院
水利大类	水土保持与水环境类	水环境智能监测与治理	生态环境工程学院
文化艺术大类	艺术设计类	环境艺术设计	生态环境工程学院
生物与化工大类	化工技术类	石油化工技术	药物与化工学院
食品药品与粮食大类	药品与医疗器械类	生物制药技术	药物与化工学院
食品药品与粮食大类	药品与医疗器械类	药品质量与安全	药物与化工学院
食品药品与粮食大类	药品与医疗器械类	药品经营与管理	药物与化工学院
医药卫生大类	药学类	药学	药物与化工学院
医药卫生大类	中医药类	中药制药	药物与化工学院
医药卫生大类	健康管理与促进类	健康管理	药物与化工学院
农林牧渔大类	畜牧业类	动物医学	动物工程学院
农林牧渔大类	畜牧业类	畜牧兽医	动物工程学院
农林牧渔大类	畜牧业类	宠物医疗技术	动物工程学院
农林牧渔大类	畜牧业类	畜禽智能化养殖	动物工程学院
农林牧渔大类	畜牧业类	宠物养护与驯导	动物工程学院
财经商贸大类	财务会计类	大数据与财务管理	经济与贸易学院
财经商贸大类	财务会计类	大数据与会计	经济与贸易学院
财经商贸大类	电子商务类	电子商务	经济与贸易学院
财经商贸大类	物流类	现代物流管理	经济与贸易学院
农林牧渔大类	农业类	现代农业经济管理	经济与贸易学院
土木建筑大类	房地产类	现代物业管理	旅游与管理学院
旅游大类	旅游类	旅游管理	旅游与管理学院
旅游大类	旅游类	酒店管理与数字化运营	旅游与管理学院
教育与体育大类	语言类	应用英语	旅游与管理学院
公共管理与服务大类	公共管理类	人力资源管理	旅游与管理学院

学校遵循“双高计划”及提质培优行动计划任务，立足农、林、水、土建等领域特色，紧密对接产业发展趋势，持续优化优势专业范畴。通过信息化助力、专业改革创新、校企深度融合，已成功打造一批契合区域社会经济发展需求的“三优”（招生优、教学优、就业优）专业。

表 1-15 重点建设专业

专业名称	国家级重点专业	省级重点专业	校级特色专业
水利工程	国家级高水平专业群 核心专业	省级高水平 专业群核心专业 省级重点专业 省级一流专业 创新行动骨干专业	
水利水电工程技术			校级特色专业
水利水电建筑工程	国家级重点专业 国家级高水平专业群 支撑专业	省级重点专业 省级一流专业 创新行动骨干专业	
水利机电设备智能管理	国家级高水平专业群 支撑专业	省级高水平专业群支 撑专业	校级特色专业
水利工程监理 (建设工程监理)	国家级高水平专业群 支撑专业	省级高水平专业群支 撑专业	校级标准建设专业
给排水工程技术			校级特色专业
安全技术与管理			校级标准建设专业
建筑工程技术	省级高水平专业群核 心专业 国家级重点专业	省级重点专业 省级一流专业 创新行动骨干专业	
智能建造技术			校级标准建设专业
建筑设备工程技术		省级高水平专业群支 撑专业	校级特色专业
工程造价		省级高水平专业群支 撑专业 省级一流培育专业	
建设工程监理			校级特色专业
工程测量技术		省级重点专业	
摄影测量与遥感技术			校级标准建设专业
无人机测绘技术			校级标准建设专业
铁道工程技术			校级特色专业
道路与桥梁工程技术		省级一流培育专业 创新行动骨干专业 省级专业综合改革试 点专业	
城市轨道交通工程技术			校级标准建设专业
城市轨道交通运营管理			校级标准建设专业
电力系统自动化技术			校级标准建设专业
机械制造及自动化			校级标准建设专业
机电设备技术		省级重点专业	校级标准建设专业
机电一体化技术			校级标准建设专业
工业机器人技术			校级标准建设专业



专业名称	国家级重点专业	省级重点专业	校级特色专业
电气自动化技术		省级重点专业 省级一流培育专业 创新行动骨干专业	
汽车制造与试验技术			校级特色专业
新能源汽车技术			校级标准建设专业
应用电子技术			校级标准建设专业
计算机应用技术		省级高水平专业群核 心专业 省级重点专业 省级专业综合改革试 点专业	
软件技术			校级标准建设专业
大数据技术			校级标准建设专业
动漫制作技术			校级特色专业
现代通信技术		省级高水平专业群核 心专业 省级一流培育专业 创新行动骨干专业	校级特色专业
园艺技术	国家级高水平专业群 支撑专业 国家级重点专业	省级高水平专业群支 撑专业 省级重点专业 省级一流专业 创新行动骨干专业	
植物保护与检疫技术	国家级高水平专业群 支撑专业	省级高水平专业群支 撑专业 省级一流培育专业 创新行动骨干专业	校级特色专业
农产品加工与质量检测	国家级高水平专业群 支撑专业	省级高水平专业群支 撑专业 省级一流培育专业 省级专业综合改革试 点专业 创新行动骨干专业	
绿色食品生产技术	国家级高水平专业群 支撑专业	省级高水平专业群支 撑专业	校级标准建设专业
农业生物技术	国家级高水平专业群 核心专业 国家级重点专业	省级高水平专业群核 心专业 省级重点专业 省级一流专业 创新行动骨干专业	校级特色专业
食品检验检测技术	国家级高水平专业群 支撑专业	省级高水平专业群支 撑专业	校级特色专业



专业名称	国家级重点专业	省级重点专业	校级特色专业
		省级重点专业	
林业技术		省级高水平专业群支撑专业	
园林技术		省级高水平专业群支撑专业	
环境监测技术			校级标准建设专业
园林工程技术		省级高水平专业群核心专业 省级重点专业 国家林业局重点专业 省级一流培育专业 创新行动骨干专业	
风景园林设计		省级高水平专业群支撑专业	校级标准建设专业
建筑室内设计			
水环境智能监测与治理	国家级高水平专业群支撑专业		校级标准建设专业
环境艺术设计		省级专业综合改革试点专业	校级标准建设专业
石油化工技术			校级标准建设专业
生物制药技术		省级重点专业	
药品质量与安全			校级标准建设专业
药品经营与管理		创新行动骨干专业 省级一流培育专业	校级特色专业
药学			校级标准建设专业
中药制药	国家级现代学徒制试点专业		校级标准建设专业
健康管理			校级标准建设专业
动物医学		省级高水平专业群支撑专业	校级特色专业
畜牧兽医		省级高水平专业群核心专业 省级重点专业 省级一流专业 省级专业综合改革试点专业 创新行动骨干专业	校级特色专业
宠物医疗技术		省级高水平专业群支撑专业	校级标准建设专业
畜禽智能化养殖		省级高水平专业群支撑专业	级标准建设专业
宠物养护与驯导		省级高水平专业群支	校级特色专业

专业名称	国家级重点专业	省级重点专业	校级特色专业
		撑专业	
大数据与财务管理		省级高水平专业群支撑专业	校级标准建设专业
大数据与会计		省级高水平专业群支撑专业	校级标准建设专业
电子商务		省级高水平专业群核心专业 省级一流培育专业 省级专业综合改革试点专业 创新行动骨干专业	校级特色专业
现代物流管理			校级特色专业
现代农业经济管理			校级标准建设专业
现代物业管理			校级特色专业
旅游管理		省级一流培育专业	校级特色专业
酒店管理与数字化运营		省级重点专业	
应用英语			校级标准建设专业
人力资源管理			校级标准建设专业

学校通过创新人才培养模式、打造优质杨职课程、推动教育教学改革、强化教学创新团队建设、优化实验实训条件、深化产教融合与校企合作、推进人才培养评价改革以及完善教学质量保障体系等多途径，持续加大专业群建设与改革力度，不断提升专业群内涵。

学校遵循“当地不可或缺、业内广泛认可、国际交流顺畅”的高水平专业（群）建设准则，紧密结合学校实际情况，调整优化专业布局。以服务“粮食安全、生态文明、人类健康和乡村振兴”四大国家战略为核心，开发新兴专业。重点培育农业生物技术和水利工程两个国家级中国特色高水平专业群，加速打造五个省级国内领先的优势特色高水平专业群。同时，统筹提升四个左右行业和区域领先的校级高水平专业群，形成三级专业群建设新格局，以推动全院专业建设水平全面提升。

学校根据“十四五”发展规划，立足立德树人的根本任务，秉持服务发展的宗旨，以就业为导向，紧密关注行业产业发展趋势，加速专业数字化改革，优化专业动态调整机制。致力于构建“紧密贴合市场、产教深度融合、规模适度、结构优化、特色突出、优势显著”的专业建设格局，以基础设施和师资力量为支撑，以综合改革为动力，对人才培养方案和育人环境进行优化，改革教学方法和手段，强化过程管理和诊断改进，全面提升人才培养的品质。

【典型案例 1-12】 推进“企业服务—人才赋能—院校赋能”，创新产教融合新模式

杨凌职业技术学院机电工程学院全面贯彻落实中省校有关职业教育改革精神，以工业机器人技术专业为试点，通过服务智能制造产业发展、服务企业生产运营，充分调动企业积极性和能动性，赋能双师队伍建设和未来企业员工培养，推动产教深入、可持续合作，真正发挥产教融合项目在科技创新、技术成果转化、人才培养中的效能。

企业服务。从智能制造产业需求出发，组织工业机器人技术专任教师作为专家深度参与对企业员工的培训和咨询，分析解决企业在研发、生产与质量控制中的实际问题，以企业为主体推进协同创新和成果转化。

人才赋能。通过参与智能制造企业技术服务打造双师队伍，培养兼具技术技能和教学经验丰富的双师素质教师，并将技术服务经验应用到双元制教学改革中，不断提高教育教学质量。

院校赋能。企业聚焦数字化服务能力、专业建设能力、院校治理能力等维度为院校赋能，以先进的管理理念、方法及国际标准促进职业院校高质量发展。

标准建设。基于校企合作经验，院校共同建设行业企业认可的国际通用专业标准，为产学研一体的创新型产教融合模式提供基础，以国际接轨的人才培养体系服务国际产能合作。



图 1-25 TÜV 莱茵数字创新赋能计划工作推进会



图 1-26 TÜV 莱茵数字创新赋能计划工作推进会

1.6.2 教学改革

学校在推进教学方法改革方面，通过一系列创新举措，为学生提供了更加符合社会需求的教育，提高了教育教学质量，为学生的全面发展奠定了基础。

在人才培养模式改革方面进行了积极探索。为了满足社会对高素质技能型人才的需求，学校大胆创新，推行“产学研”一体化的人才培养模式。这种模式将理论学习、实践操作和科研创新紧密结合，让学生在掌握专业知识的同时，提高实践能力和创新能力。此外，学校还与企业合作，开展校企合作项目，为学生提供实习实训机会，使学生在实际工作中锻炼自己，增强就业竞争力。

坚持以教师为主导、学生为主体、教材为载体，充分发挥教师、学生和教材三个方面的作用。在这种改革中，教师不再是知识的传递者，而是引导学生自主学习的导师；学生要从被动接受知识转变为主动探究知识；教材则要从传统的知识体系转变为培养创新能力的载体。通过这一系列的改革，学校为学生创造了一个自主、合作、探究的学习氛围，使学生在学习过程中不断提高自己。

注重教学方法的创新。学校鼓励教师采用现代教育技术，如网络教学、微课、翻转课堂等，丰富教学手段。这些创新教学方法不仅提高了学生的学习兴趣，还有助于培养学生的自主学习能力和团队协作精神。同时，学校还对教学质量进行了严格监控，通过学生评教、同行评教等多种方式，确保教学质量。

【典型案例 1-13】 《饭店服务与管理》课程考核方式多元考核评价

教学方法的现代化手段带来了革命性的变革，增强了教学质量和效率。《饭店服务与管理》课程运用智慧树精品在线课程和职教云平台，实施线上线下混合教学，考核方式也进行了多元化改革。课程考核类型拓宽，不仅局限于第一课堂，还开拓了第二、第三课堂，实现“三课堂”协同育人。第一课堂侧重过程考核，利用教学平台监控学生学习质量；第二课堂结合重难点设置情境任务；第三课堂进行思政渗透和拓展学习。期末考核创新，实践操作与线上测试相结合。实践考核方面，针对前厅、客房、餐饮三部门，制定实践考核方案和标准，全程摄像记录。信息化技术助力考核手段和形式多样化，如炫课软件、美篇、抖音、小视频等，提升学生兴趣和参与度。改革后的考核方式得到了学生普遍好评，不仅改变了教学方式，还激发了学生学习兴趣和积极性。

【典型案例 1-14】“三主线引领 两路径三课堂五步教学法” 打造高质量课堂教学

《城市轨道交通客运组织》课程是顺应新时代交通强国背景下的产业发展新趋势，对接行业规范、岗位标准和城市轨道交通站务 1+X 证书考核要求。该课程采用“三主线引领 两路径三课堂五步教学法”，显著提升教师课堂教学吸引力和学生课堂参与度，增强学生的专业认同感、职业责任感和时代使命感。课程思政为魂，创新育人路径，将思政元素融入线上线下两路径，贯穿线上课堂、学校课堂、企业课堂，构建德树人、德技并修的育人、育德课堂教学体系。课堂革命为要，创新教法学法，采用线上线下混合课程教学方法，校企协同，任务驱动，打造课前线上课堂、课中学校课堂、课后企业课堂。课中学校课堂采用“思、学、练、评、悟”五步法，最大程度激发学生的学习积极性和主动性，提升学生的核心素养与岗位技能。



图 1-27 “三主线引领两路径三课堂五步教学法” 课堂教学模式图

1.6.3 课程教材与资源建设

(1) 学校课程数量和结构

学校课程的种类与结构分布如下：A 类（纯理论课）共计 229 门，占总学时比例为 14.16%；B 类（理论实践相结合的课程）共有 819 门，占总学时比例为 49.33%；C 类（纯实践课）设有 420 门，占总学时比例为 36.50%。

表 1-16 学校课程类型与结构分布

课程类型	课程门数（门）	学时（课时）	占总学时的比例（%）
A类（纯理论课）	229	65354	14.16%
B类（理论+实践课）	819	227654.8	49.33%
C类（纯实践课）	420	168441.5	36.50%
合计	1468	461450.3	100.00%

（2）优质课程建设

目前，学校已建成国家精品在线开放课程 7 门、国家精品资源共享课 3 门、国家级课程思政示范课 2 门、省级在线精品课程 40 门、省级课程思政示范课 1 门，国家级一流核心课程 1 门，省级 2 门。基本建成了国家-省级-校级三级课程体系，为广大高职院校在校学生和社会学习者提供了优质的教育资源。

【典型案例 1-15】 《奶牛生产》课程建设与实践

《奶牛生产》是高等职业教育畜牧兽医专业的核心课程，以产业和岗位需求为导向，注重立德树人，培养奶牛产业所需的高素质技术技能人才。课程设计思路以学生为中心，以工作任务为载体，线上线下、校企协同育人，实现知识、技能和素质的提升。根据岗位需求重构课程体系，以“奶牛健康，牛奶安全”为主线，构建 6 单元教学内容。挖掘课程思政元素，将德育融入教学各个环节，实现职业教育“德技并修”的培养目标。采用线上线下、校内校外互通共用的“一证，二报，三评价”的职业岗位化考核办法，鼓励学生参与实践和创新创业。实施效果包括学生专业技能显著提升、形成“产、学、研、用”无缝对接，强化了学生创新创业能力培养、组建了专兼结合、业务水平过硬的课程团队。



图 1-28 《奶牛生产》课程设计思路



图 1-29 《奶牛生产》课程教学内容

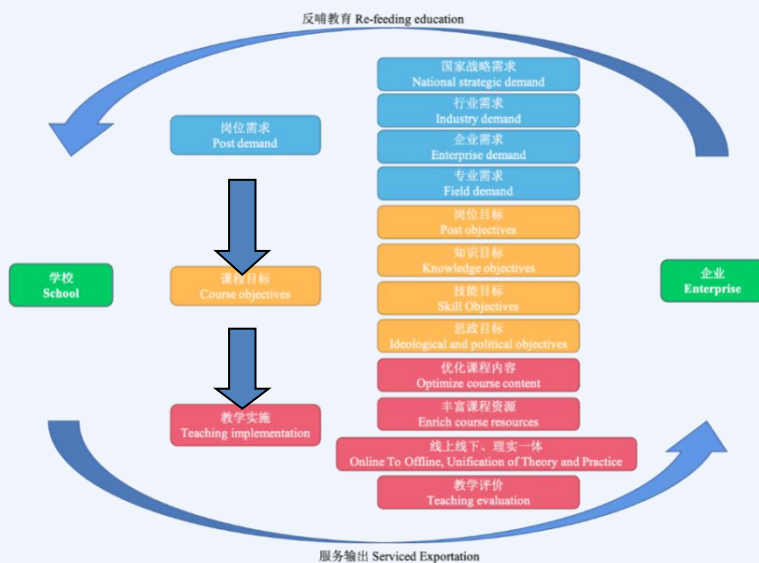

图 1-30 《奶牛生产》课程思政设计

(3) 公共基础课开设

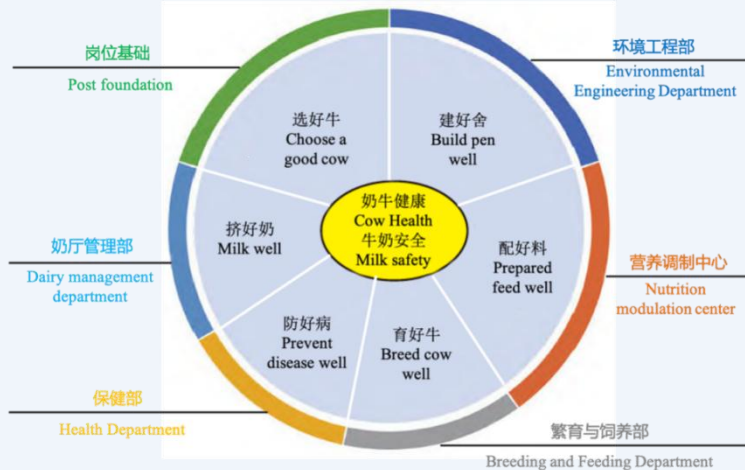
学校严格按照国家有关规定开齐开足公共基础课程。全面落实在思想政治教育方面的最新要求，对新时代中国特色社会主义思想进课程、加强思政课程建设和推行课程思政专门作出部署，明确提出促进学生德智体美劳全面发展，增加了关于劳动教育有关要求。三年制高职总学时数不低于 2500，公共基础课程学时不少于总学时的 1/4。还根据学校特色开设了耕读教育系列。

(4) 课程改革特色

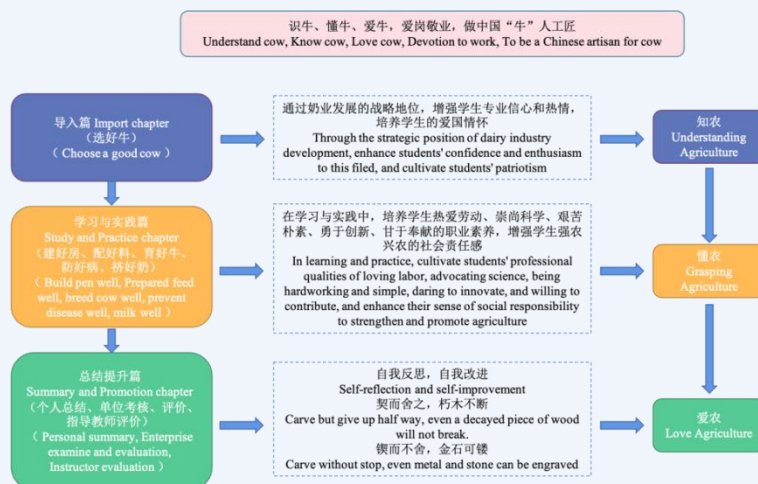
学校对标“双高计划”与“提质培优”计划的标准，着重于教育改革举措，推动教学模式转型，以提升教育教学质量。通过整合信息化与智能化教学策略，创新课堂组织与管理方式，全力提升课堂教学效果，致力于打造卓越的“杨职金课”。

学校建立常态教学竞赛活动机制，紧扣课堂一线主阵地，围绕教法改革，充

分体现以学生发展为中心，调动学生在课堂上的参与性和主人翁意识，发挥教师主导作用，结合信息化智慧化方法手段，改革教学单元设计和课堂组织实施方式，打破课堂教学的低阶、低效和沉闷的现状，彰显课堂活力，让学生“动”起来，教师“火”起来，课堂“亮”起来，推动课堂革命，提升教育教学质量、线上线下混合教学。

(5) 教材建设举措

学校高度重视教材建设，积极鼓励广大教师编写特色教材，开发高质量的教学资源，不断总结课程改革经验，形成一系列特色、精品教材，22本教材入选“十四五”职业教育国家规划教材，18本教材入选陕西省“十四五”职业教育规划教材。

表 1-17 2023 学年教师主编、参编教材统计表

序号	教材名称	出版单位	是否使用中	使用的专业年级
1	水利工程图识读与绘制 (第二版)	中国水利水电出版社	否	
2	现代节水灌溉技术	黄河水利出版社	否	
3	BIM 建模应用基础	北京理工大学出版社	是	2022 级建筑工程技术、工程造价、建设工程监理、市政工程技术、建筑设备工程技术
4	建筑设备	北京理工大学出版社	是	2022 级工程造价
5	装配式建筑施工技术	北京理工大学出版社	是	2021 级建设工程监理
6	建筑工程资料管理	哈尔滨工程大学出版社	是	2021 级建筑工程技术、建筑设备工程技术
7	建筑工程计量与计价	北京理工大学出版社	是	2022 级工程造价、建设工程监理
8	建筑工程施工工艺实施 与管理实践(初级)	机械工业出版社	否	
9	建筑工程施工工艺实施 与管理实践(高级)	机械工业出版社	否	
10	城市轨道交通客运组织	上海交通大学出版社	是	2022 级城市轨道交通运营管理
11	大学生职业生涯规划与 就业指导	中国商务出版社	否	
12	铁道概论	中国建材工业出版社	否	
13	城市轨道交通概论	电子科技大学出版社	否	



序号	教材名称	出版单位	是否使用中	使用的专业年级
14	公差配合与测量技术	黄河水利出版社	是	2022 级机械制造及自动化、机电一体化技术专业
15	供配电技术	西安电子科技大学出版社	是	2022 级电气自动化技术专业
16	电气控制技术项目化教程	西南交通大学出版社	是	2022 级电力系统自动化技术、机电设备技术、水利机电设备运行与管理专业
17	电气工程基础与应用	西北农林科技大学出版社	否	
18	机械制造与自动化应用研究	吉林科学技术出版社	否	
19	三维动画实训教程	未出版	否	
20	网络爬虫开发	上海交通大学出版社	否	
21	信息技术基础（WPS OFFICE）	高等教育出版社	是	
22	网络数据库（SQL Server）	电子工业出版社	否	
23	C#程序设计	电子工业出版社	否	
24	计算机组装与维护	北京理工大学出版社	是	2022 级计算机应用技术
25	网络数据库	电子工业出版社	否	
26	食品加工技术	中国农业出版社	否	无
27	农产品加工检验与研发技术	吉林科学技术出版社	否	无
28	食品快速检测技术	大连理工大学出版社	是	2022 级食品营养与检测
29	作物病虫害防治	中国农业出版社	是	2022 级农业生物技术
30	可食食品快速检测职业技能教材（高级）	化学工业出版社	是	2022 级食品检验检测技术
31	农作物生产技术（北方本）	高等教育出版社	否	无
32	环境监测技术	中国科技出版传媒股份有限公司	是	2021 级环境监测技术、水环境智能监测与治理技术
33	农产品生产环境监测	中国农业出版社	是	2021 级环境监测技术



序号	教材名称	出版单位	是否使用中	使用的专业年级
		出版社		
34	固体废物资源化技术	化学工业出版社	否	
35	环境监测	化学工业出版社	否	
36	环境监测数据管理与分析	化学工业出版社	是	2021级环境监测技术
37	景观效果图设计与制作	上海交通大学出版社	是	2022级风景园林技术
38	室内装饰施工技术	中国轻工业出版社	是	2022级建筑室内设计
39	现代园林规划设计	吉林科学技术出版社	否	
40	插花艺术	中国农业大学出版社	是	2021级建筑室内设计
41	园林树木	北京理工大学出版社	是	2021级风景园林技术、园林工程技术
42	作物栽培	农业出版社	是	2022级农业生物技术
43	生物分离与纯化技术	华中科技大学出版社	是	2022级园艺技术
44	畜牧企业经营管理	中国农业出版社	是	2021级畜牧兽医
45	动物生物化学	中国农业大学出版社	是	2023级畜牧兽医、动物医学、畜禽智能化养殖
46	牛病防治	中国农业大学出版社	是	2021级动物医学
47	养猪与猪病防治	中国农业大学出版社	是	2021级动物医学
48	动物解剖生理	中国农业大学出版社	否	
49	动物药理	华中科技大学出版社	否	
50	养羊与羊病防治	中国农业大学出版社	是	2021级畜牧兽医
51	财务管理	电子工业出版社	否	
52	商务网页设计与制作	西北大学出版社	是	2022级电子商务专业
53	物流统计实务	西北大学出版社	是	2023级现代物流管理
54	人力资源管理模式的发展与创新研究	吉林科学技术出版社	否	



序号	教材名称	出版单位	是否使用中	使用的专业年级
55	职业院校“互联网+”大学生创新创业大赛培训教程	西北大学出版社	否	
56	高级酒店英语	同济大学出版社	否	
57	茶道与茶艺文化教程	中国商务出版社	否	
58	现代礼仪（双色版）	湖南大学出版社	否	
59	应用写作与沟通	北京出版社	是	2022级各专业
60	应用数学	西北大学出版社	是	2021级各专业
61	新时代劳动教育（高职版）	西安交通大学出版社		
62	大学生体质健康指导手册	西北农林科技大学出版社	否	
63	高职体育与健康教程	重庆大学出版社	否	
64	排球运动教学与训练发展研究	延边大学出版社	否	
65	大学生体育健康教程	天津科学技术出版社	否	
66	新编高职体育与健康	郑州大学出版社	否	

（6）数字化教学资源建设

学校高度重视现代信息技术与职业教育的深度融合，积极推动在线开放课程、精品资源共享课、在线开放课程等建设，不断加大支持力度，完善相关管理和激励机制。

（7）信息化教学

学校全力搭建信息化教学平台，顺应“互联网+”的发展趋势，应用信息技术改造传统教学，建设由专业网站、课程网站、教师空间、学习空间等构成的信息化教学中心，完善在线教学、在线学习、在线作业、在线辅导、在线考核等功能，为教师开展信息化教学和学生泛在、移动、个性化学习创造良好条件。推广教学过程与生产过程实时互动的远程教学。

【典型案例 1-16】聚焦教育教学改革、促进专业教学资源库建设—— 药品质量与安全专业教学资源库建设纪实

为推动教育教学改革，药物与化工学院于 2017 年开始建设药品质量与安全专业教学资源库。该资源库旨在运用“学习革命”转变人才培养模式，提高教育质量。2019 年，资源库通过省教育厅验收，之后建设团队持续更新资源库，确保其时效性和先进性。在专业建设方面，资源库梳理了专业培养目标、课程体系等，实现“五维”融合教学体系；团队建设方面，引入企业、院校专家学者促进跨学科交流与合作，建立虚拟教研室，定期组织教学培训和工作坊；资源建设方面，以“能学、辅教、促改”为功能定位，系统化建设资源内容，跟踪国际药品质量与安全领域的最新动态，已建成包含视频等十大类 7370 个素材的数字化教学资源库；资源库推广应用方面，建设团队定期收集反馈、评估效果，提高用户体验。目前该资源库用户数达到 46874 人，包括教师、学生、企业和社会学习者等。



图 1-31 资源库素材概况



图 1-32 资源库应用数据统计

1.7 师资队伍建设

1.7.1 教师队伍结构

(1) 职称结构

杨凌职业技术学院正高级教师共计 77 人，占全体教师的 7.09%，他们具备丰富的教学经验和深厚的学术造诣，成为了学校教育质量的坚实保障；副高级教师共有 323 人，占比 29.74%，是学校教学科研的中坚力量，在教学、科研、管理等方面发挥着重要作用，为提高学校的教育质量和培养学生的综合素质做出了积极的努力；中级教师 269 人，占比 24.77%在教师队伍中占据着较大的比重，是学校日常教学工作的主要承担者，为学生的成长和发展提供了良好的保障；初级教师 204 人，占比 17.78%，作为教师队伍的新生力量，他们在学校的教育教学工作中发挥着积极的推动作用。

表 1-18 学校教师职称结构分布

职称等级	人数（人）	占比（%）
正高级	77	7.09
副高级	323	29.74
中级	269	24.77
初级	204	17.78
其他	213	19.61
合计	1086	

(2) 学历结构

学校教师队伍的学历结构较为合理，各类学位的教师都有一定的比例。其中，具有博士学位的人数为 79 人，占总人数的 7.27%，为学校的教育科研工作提供了有力的支撑；硕士研究生人数为 864 人，占比 79.56%，这些教师在学术研究方面有着丰富的经验，同时他们在教学工作中也将自己的研究成果与实践经验相结合，为学生提供了高质量的教育；大学学历的教师共有 142 人，占总人数的 13.06%在教学岗位上同样发挥着重要作用，为学生的成长提供了良好的指导。

表 1-19 学校教师学历结构分布

学历结构	人数（人）	占比（%）
博士研究生	79	7.27
硕士研究生	864	79.56
大学	142	13.06
专科	1	0.09
专科以下	0	

(3) 双师素质教师所占比例

学校双师素质教师共计 457 人，占专业课教师总数（769 人）的 59.43%。鉴于本年度持续扩大招聘规模，专业课教师人数不断攀升，然而新进教师尚未确立双师素质资格，加之退休、调离等人员变动因素，相较于去年，双师素质教师减少 25 人。因此，双师素质教师队伍规模出现小幅下降。

(4) 打造“双师型”教师队伍的具体做法

学校始终将打造“双师型”教师队伍作为师资队伍建设的目标，坚持以“提升科学研究能力服务教育教学改革及生产时间”的理念为引导，持续加大投入建设“双师型”教师培养平台，完善“双师型”教师培养规章制度，教师“双师”素质能力不断提高。

1.7.2 教师队伍建设

在本学年，学校共计组织教师参与各级各类培训与实践项目达 3502 人次，成功搭建 15 个技能大师工作室，荣获国家级黄大年式教师团队 1 个、省级黄大年式教师团队 1 个，评选为省级教学名师 5 人、省级百姓学习之星 1 人。在教师指导下，学生参加职业技能竞赛及“互联网+”大学生创新创业大赛等赛事，荣获国家级奖项共计 17 项。

表 1-20 参与校外进修、培训、交流的教师比例

进修、培训、交流项目	参与教师数 (人次)	投入资金 (万元)
关于开展 EMI 全英文授课教师能力提升项目的通知	2	0.96
教育部 2023 年寒假教师研修活动	782	
职业院校专业赋能国际师资培养计划（英国学徒制项目）	150	20
恢复举办“2022 年陕西高校教师项目式学习培训”的通知	2	0.68
2022 年下半年高校教师系列专题网络培训	258	7.22
教育部 2023 年春季学期中西部高校青年教师融合式教学进修项目	4	
2023 年上半年高校教师专业素养与教育教学能力提升网络培训	72	1.82
2023 职教国培示范推广项目	2	0.4
辅导员、思政课教师专题网络培训	27	0.76
大学外语教师科研素养提升培训	2	0.81
西北地区高校教师智慧教学能力提升培训班	1	0.5
教育部教师工作司 2023 年首批全国职业教育教师企业实践项目	6	3.6
教育部 2023 年暑期研修	799	
2023 年国省级教师素质提升培训项目	60	58.76
国家“工匠之师”创新团队境外培训行前培训	1	0.5
2023 年新进教师培训	179	0.8
师德师风专题讲座	258	0.7
2023 年教师暑期实践锻炼	897	59

学校始终将打造“双师型”教师队伍作为主要目标，持续加大投入建设“双师型”教师培养平台，完善“双师型”教师培养规章制度，教师“双师”素质能力进一步提高。

搭平台。近年来，学校聚焦产业技术创新需求，与西北农林科技大学合作建立2个院士工作室；着力高水平技术技能传承，引入企业高水平技术人员，成立15个技能大师工作室；围绕企业技术攻坚及工艺改良，成立10个技术技能创新服务中心、6个技术技能协同创新中心、14个产业学院；围绕教师实践技能提升，与中水十五局等500强企业深入开展校企合作，建立163个校外实践基地；围绕教师教学水平提升，与西安交大通大学等院校合作建立23个校外培训基地，聚焦技术服务与科技推广，与宁夏吴忠、甘肃定西、陕西麟游等地方政府共建产学研基地27个，多措并举形成多功能教师能力提升平台，教师教学、科研、实践能力不断增强。

建制度。学校及时修订完善教师培养、管理、评价有关制度，不断搭建完善高质量教师队伍培养建设制度体系。出台《加强和改进新时代师德师风建设的意见》《师德师风考核办法》《师德师风建设长效机制实施办法》等制度3份，构建了师德建设制度体系；《教师岗位分类管理与评价意见》《教师系列职称评审条件》《教师系列工作量化考核办法》《实验系列工作量化考核办法》《专项奖励办法（修订）》《纵向项目管理办法》《横向项目管理办法》等制度7份，构建了新时代教师评价制度体系；《客座教授聘任管理办法》《技能大师工作室建设管理办法》《产业教授选聘与管理办法》《兼职教师管理办法》等制度5份，构建了教师聘任管理制度体系；《高层次（高技能）人才引进与管理办法（修订）》《教师教学创新团队建设实施方案》等制度2份，构建了高层次人才引培制度体系。制定修订了等规章制度共13项，在教师“双师”素质提升、教师教科研成果转化、教学团队和高层次人才培养、企业技术技能人才引进等方面，充分发挥政策导向作用，形成了符合行业产业发展趋势和学校发展实际、符合教师成长规律的教师队伍素质能力建设培养制度体系。

重实践。依托院士工作室、大师工作室等技术创新平台，学校通过联合申报国家级大型课题、开展重难点技术攻关等形式，提升教师重大难题的攻关能力。依托产业学院、协同创新中心等平台，通过开展产品研发、工艺改良等，提升教师研发及技术创新能力。依托校外培训基地，开展教师教学能力培训，推行线上线下混合课程、信息化教学能力大赛等教学改革活动，提升教师教学创新能力。依托教师实践锻炼基地，开展教师实践锻炼和顶岗轮训、双向互聘、联合开展技术攻坚、工艺改良等提升教师实践技能。依托产学研基地，通过“基地+项目”培训服务、担任科技特派员、企业技术顾问等形式，提升教师实践和服务社会能

力。

一系列举措大幅提升了教师“双师”素质，本年度，学校获批国家级黄大年式教师团队1个、国家级教学成果奖2项、教育部名师名匠工作室1个、省级黄大年式教师团队1个、省级教学名师5人、省级百姓学习之星1人，学校“双师型”教师队伍建设案例获批教育部教师队伍建设典型案例1个、教师评价改革案例获批省级教育评价改革典型案例1个，教师获批省级青年基金10余项、为企业开展技术改良横向项目到账经费4000余万元，教师指导学生参加职业技能竞赛获国家级奖项13项、指导学生参加“互联网+”创新创业大赛获国赛奖项4项。

1.7.3 教师科研建设

学校为提升教师整体科研水平，加强教师队伍建设，制定了科研规划，对科研管理制度、成果评价体系等进行了完善，科研质量显著提高。

（1）科研建设举措

学校积极融入秦创原创新驱动平台建设、深入开展“三项改革”试点工作，顺利完成陕西省深化新时代教育评价改革试点科研评价改革专项中期评估验收工作，完成全校科研诚信专项教育整治工作。制度保障方面，积极落实中省文件精神，深入推进“放管服”改革，健全科研相关制度，规范管理。先后制定出台《科技服务管理办法》《科技成果转化管理办法》，优化科技服务管理、创新成果转化机制、探索建立单列管理制度，将科技服务能力、技术转移成果单列纳入职称评审序列进行评价。修订《横向科研项目管理办法》，加大横向课题支持力度，探索横向科研项目结余经费使用办法，对项目经费审批权限和流程进一步放开、简化。科研创新方面，加强“有组织科研”，实行分类分级，拓展科研项目类别，做到对各级各类科研人员的支持和培育。构建涵盖校级科技创新项目、产学研基地项目、“博士+高职生”工作室建设项目、服务地方“揭榜挂帅”项目、省部级培育项目、国家自然科学基金培育项目、院士工作站科研项目等一系列全面覆盖的培育项目体系，不断促进产学研深度融合，围绕科技创新和科技服务“做好文章”。

（2）科研建设成果

2022年9月至2023年8月，学校获批纵向科研推广项目36项，获批经费448万元，其中省科技厅项目12项，陕西省农业厅项目6项，陕西省教育厅8项，陕西省林业科学院项目8项。获批校外社科项目（省级15项，厅级项目2项，省级学会课题20项），经费52.5万元。获批校内社科项目87项，经费35.5万元。与企事业单位签订横向项目合同78个，合同金额1739.167万元。授权专

利 89 项，其中发明专利 5 项。完成 7 项省科技厅科技计划项目，3 项教育厅科研项目，67 项院内基金项目的结题验收工作。签订知识产权转移转化合同 9 项，转化合同金额 9.03 万元。其中学校赵瑜研究员选育的小麦新品种“武农 981”和“武农 988”签署为期一年的品种权许可，合同金额 53 万元。

学校荣获陕西省教育工委 2022 年“双百工程”先进单位；驻村联护帮扶工作“好”等次；杨凌示范区农业科技推广先进单位、冯旭等四人荣获先进个人；冯旭、侯慧贤荣获高校科研管理先进个人；田雪慧获 2023 年度陕西高等学校科学技术奖三等奖；科研成教国际党支部荣获优秀党支部；生态学院、旅游学院荣获杨凌示范区“五联一抓”工作先进单位；马文哲老师荣获陕西乡村振兴工作先进个人；我校学报被评为“陕西高校优秀社科期刊”。2023 年，我校学报入选中国职业高等院校期刊 AMI 综合评价“职院刊扩展期刊”。吴薇获得“优秀编辑”称号，董欣岚被评为“优秀青年编辑”；王稳江等三人荣获农高会工作先进个人。

表 1-21 学校科研情况一览表

序号	项目名称	项目类别	立项文号
1	核桃主要病虫害绿色防控技术与示范	陕西省林业科学院	陕林科学 [2022]86 号
2	杨凌职业技术学院彬州市农业科技创新试验示范站	陕西省科技厅	陕科函 [2021]306 号
3	时序极化 SAR 农作物地表土壤湿度反演研究	陕西省科学技术厅	陕科发 [2022]41 号
4	鲜食葡萄新品种选育研究与示范推广	陕西省科学技术厅	陕科发 [2022]41 号
5	褪黑素对提高草莓抗逆性和果实采后保鲜的功能研究	陕西省科学技术厅	陕科发 [2022]41 号
6	新型二酮哌嗪类除草剂的研发与应用	陕西省科学技术厅	陕科发 [2022]41 号
7	羊肚菌新品种选育及配套技术集成与示范	陕西省科学技术厅	陕科发 [2022]41 号
8	基于图像处理技术的食用油品质控制研究与示范	陕西省科学技术厅	陕科发 [2022]41 号
9	彬州市小麦绿色栽培技术集成与示范	陕西省科学技术厅	陕科发 [2022]41 号
10	“秦药”资源用于中草药饲料添加剂的研究与应用	陕西省科学技术厅	陕科发 [2022]41 号
11	二硫键异构酶 EPS1 在禾谷镰孢菌致病性中的功能研究	陕西省科学技术厅	陕科发 [2022]41 号
12	基于景观格局变化的城市绿色空间固碳功能与碳增汇模拟研究	陕西省科学技术厅	陕科发 [2022]41 号



序号	项目名称	项目类别	立项文号
13	谷子抗旱相关转录因子鉴定及其优异等位变异挖掘	陕西省科学技术厅	陕科发 [2022]41号
14	无花果新品种“丝路红玉”果实品质评价及其果肉花青素积累的分子调控机制研究	陕西省科学技术厅	陕科发 [2022]41号
15	荒漠及盐碱地四翅滨藜接种肉苁蓉生态治理关键技术研究 与示范	陕西省林业科学院	陕林科字 [2023]24号
16	秦岭森林生态系统碳水关系与碳汇潜力研究	陕西省林业科学院	陕林科字 [2023]24号
17	山林坡地集约化柴胡种植关键技术研究 与示范	陕西省林业科学院	陕林科字 [2023]24号
18	美国多年生香豌豆及俄罗斯多年生饲料菜两种高效牧草 林下种植技术集成试验示范推广研究	陕西省林业科学院	陕林科字 [2023]24号
19	面向 PolSAR 的森林火灾动态监测关键技术与集成研究	陕西省林业科学院	陕林科字 [2023]24号
20	林麝产业工程技术研究中心	陕西省林业科学院	陕林科字 [2023]24号
21	秦岭关中段北部浅山区生态保护与乡村振兴规划设计研究	陕西省林业科学院	陕林科字 [2023]24号
22	秦巴山区栓皮栎软木产业发展研究	陕西省林业科学院	陕林科字 [2023]24号
23	苹果绿色轻简化施肥技术试验示范	陕西省农业农村厅	杨管农发 [2023]46号
24	草莓种质资源库建立及新品种选育	陕西省农业农村厅	杨管农发 [2023]46号
25	果蔬作物蜜蜂授粉细化技术研究推广	陕西省农业农村厅	杨管农发 [2023]54号
26	猕猴桃林地食用菌高效栽培技术研究 与示范	陕西省农业农村厅	杨管农发 [2023]54号
27	利用滨麦草细胞质选育高产优质抗病小麦新品种	陕西省农业农村厅	杨管农发 [2023]54号
28	高产宜机收玉米新品种选育	陕西省农业农村厅	杨管农发 [2023]54号
29	草莓立体栽培新型生物基质筛选研究	陕西省教育厅	陕教函 [2023]1170号
30	陕西酸枣优质种质资源选育研究	陕西省教育厅	陕教函 [2023]1170号
31	城市交汇河流水力特性及区域防洪对策研究	陕西省教育厅	陕教函 [2023]1170号
32	基于物联网的火龙果温室水肥一体化灌溉系统研究 与实践	陕西省教育厅	陕教函 [2023]1170号
33	陕西林麝主要疾病发病规律及常见呼吸道病原菌流 行病学调查研究	陕西省教育厅	陕教函 [2023]1170号



序号	项目名称	项目类别	立项文号
34	硫、铅处理对伴矿景天生长特性及铅分布研究	陕西省教育厅	陕教函 [2023]1170号
35	坏死性凋亡在玉米赤霉烯酮致猪肠道细胞炎症反应中的作用研究	陕西省教育厅	陕教函 [2023]1170号
36	面向多模式时序 PolSAR 结构一致性的农作物生长动态监测研究	陕西省教育厅	陕教函 [2023]1170号
37	宝鸡市凤翔区槐北村村委会广场景观提升	技术服务	
38	中小规模猪场粪污无害化处理利用关键技术研究	技术开发	
39	法国开发署 贷款浙江开化钱江源头保护与美丽城镇互促发展示范项目可行性研究报告资料英文翻译	技术服务	
40	文翁石室遗址数字化保护与展示	技术服务	
41	优质高产抗病耐旱节水小麦新品种培育	技术开发	
42	石泉县茨沟生态清洁小流域综合治理工程	技术服务	
43	凤县双石铺镇陈家湾村水毁修复工程	技术服务	
44	杨凌富仕特饲料公司办公楼改造咨询项目	技术咨询	
45	汉中市水利工程施工方案 BIM 技术优化设计	技术服务	
46	渭南市某灌溉工程管网选型设计、设计概算编制及工程经济评价	技术服务	
47	陕西省红十字会健康检查中心医疗空间室内设计	技术服务	
48	丰厨（兴平）食品有限公司厂区景观设计项目	技术服务	
49	设施蔬菜再植病害绿色防控关键技术研究与应用	技术服务	
50	杨陵区村干部致富带富能力提升	技术服务	
51	干旱半干旱地区活动式集雨场设计	技术服务	
52	基于物联网智能水肥一体化的设计	技术开发	
53	设施草莓优质高效立体栽培技术推广应用	技术服务	
54	玻璃温室草莓立体栽培技术推广应用	技术服务	
55	设施草莓物联网环境远程监控系统推广应用	技术服务	
56	设施草莓水肥一体化系统推广应用	技术服务	
57	水闸 BIM 模型构建及参数化设计研究	技术服务	
58	生猪腹泻类病原诊断技术及试剂盒开发	技术服务	
59	高性能微膨胀补偿收缩混凝土试验研究	技术服务	
60	水电站厂房三维有限元计算分析	技术服务	
61	靖边县林草种质资源普查与收集（省级试点）	技术服务	
62	陕西红豆杉国家林木种质资源异地保护库建设种质资源调查与收集、扩繁与保护、观察与测定工程	技术服务	
63	拱坝坝顶裂缝对坝体结构安全的影响研究	技术服务	
64	废渣混凝土在民建工程中的利用价值研究	技术服务	
65	黄陵县店头镇河腰村水毁修复工程	技术服务	
66	三原县陵前镇大寨村乡村振兴规划	技术服务	
67	汉中经济技术开发区基础设施及市政道路建设项目用地和规划条件核实测量	技术服务	
68	养殖废水处理中物理化学强化措施研究	技术服务	



序号	项目名称	项目类别	立项文号
69	犬猫鼻腔护理液产品有效配方的研发	技术服务	
70	杨凌示范区种业发展支持政策研究项目	技术服务	
71	咸阳高新区跨渭河大桥工程检测及安全生产提升培训	技术服务	
72	陕西大宗药材连翘的产品开发	技术服务	
73	基于 HarmonyOS3.0 系统的农业物联网系统开发	技术服务	
74	太白县退化林调查	技术服务	
75	云智学堂在线教育师生管理模块开发	技术开发	
76	陕西省汉中市略阳县郭镇 104 道路植物修复设计	技术服务	
77	云南省昆明市富民县木板河生态景观规划	技术服务	
78	云南省保山市甸阳县五福村生态修复植物景观设计	技术服务	
79	铜川市王益区黄堡镇孟姜塬村 200 亩示范桃园改造提升项目规划设计	技术服务	
80	肉牛选种选配及后代生产性能测定	技术开发	
81	皂河一级阶地粉质粘土与中砂夹层灌注桩成孔技术及工程应用研究	技术开发	
82	鱼油对动物免疫机能影响的研究	技术开发	
83	杨陵区农村（社区）“两委”干部治理能力提升项目	技术培训	
84	山岭隧道工程地质灾害调查与分析	技术服务	
85	林草种质资源收集及培育工作	技术服务	
86	大体积混凝土块裂缝研究	技术开发	
87	杨凌图景农业规划设计有限公司党建文化一体设计与展示研究	技术服务	
88	奶山羊良种高效扩繁技术研究与应用	技术开发	
89	工程造价咨询技术服务	技术服务	
90	连翘种质资源圃建设及种苗选育与产品研发	技术服务	
91	后稷文化与陕西甲瑞甲企业品牌塑造	技术开发	
92	陕西龙辰源企业管理制度编制	技术开发	
93	连拱隧道爆破震动检测	技术服务	
94	太白县退化林本底评估上图	技术服务	
95	凤县林麝养殖技术培训	技术服务	
96	以绿色材料充当粗骨料制备透水混凝土探究其性能	技术服务	
97	杨凌示范区青年新职业互联网营销师培训服务	技术服务	
98	“春束”鲜花电商技术服务	技术服务	
99	管理人员业务能力提升培训	技术服务	
100	长庆油田分公司第三采油厂 2023 年水土保持检测项目	技术服务	
101	武功县渭河芙蓉湿地公园排水净化技术服务项目	技术服务	
102	“建筑施工预算 V1.0 软件”开发制作	技术开发	
103	天水市秦安县河道清淤工程施工组织设计	技术服务	
104	食用油品质控制平台开发与应用	技术开发	
105	企业安全生产标准化建设	技术服务	
106	提升农村道路基础设施路面施工工艺水平技术服务	技术服务	
107	温室花卉生产与应用培训服务	技术服务	



序号	项目名称	项目类别	立项文号
108	草原有害生物普查技术服务	技术服务	
109	咸阳市武功县武功镇绿野村 83 亩自留地改造提升项目	技术开发	
110	四种发酵液活性成分提取物委托测试	技术服务	
111	凤县林麝养殖技术培训	技术服务	
112	陕西省崔家沟监狱培训	技术服务	
113	网络安全攻防演练平台	技术服务	
114	第二届全国职业技能大赛餐厅服务赛项国赛精选陕西省集训队培训	技术服务	
115	秦原创创新驱动平台农业板块建设发展路径研究	杨凌示范区 2022 年软科学计划(第三批)	杨管科[2022] 48 号
116	陕北毛乌素沙地沙产业可持续发展经营模式研究——以定边县为例	2022 年度陕西生态空间治理重点课题研究项目(合作项目)	陕社科联 [2022] 135 号
117	弘扬延安精神牢记“三个务必”	“学习宣传贯彻党的二十大精神”理论征文活动项目(合作项目)	陕社科联 [2023] 16 号
118	“五联一抓”助力杨凌乡村振兴示范样板打造	2023 年度“社科助力县域经济高质量发展”(高等职业院校)专项课题研究	陕西省社会科学界联合会陕社科联(2023) 41 号
119	育训衔接农文旅融合 职教赋能高质量发展——略阳徐家坪镇乡村振兴路径研究	2023 年度“社科助力县域经济高质量发展”(高等职业院校)专项课题研究	陕西省社会科学界联合会陕社科联(2023) 41 号
120	农村电商助力彬州市经济社会高质量发展	2023 年度“社科助力县域经济高质量发展”(高等职业院校)专项课题研究	陕西省社会科学界联合会陕社科联(2023) 41 号
121	职业教育助力灞桥青春农场高质量发展研究	2023 年度“社科助力县域经济高质量发展”(高等职业院校)专项课题研究	陕西省社会科学界联合会陕社科联(2023) 41 号
122	佳县县域经济发展的成效评估与优化路径研究	2023 年度“社科助力县域经济高质量发展”(高等职业院校)专项课题研	陕西省社会科学界联合会陕社科联(2023) 41 号



序号	项目名称	项目类别	立项文号
		究	
123	乡村振兴战略下特色小镇（五泉古镇）带动乡村融合发展研究	2023 年度“社科助力县域经济高质量发展”（高等职业院校）专项课题研究	陕西省社会科学界联合会陕社科联（2023）41 号
124	乡村振兴背景下陕西省县域经济高质量发展路径研究——以周至县为例	2023 年度“社科助力县域经济高质量发展”（高等职业院校）专项课题研究	陕西省社会科学界联合会陕社科联（2023）41 号
125	乡村振兴视角下县域经济高质量发展研究——以杨凌示范区为例	2023 年度“社科助力县域经济高质量发展”（高等职业院校）专项课题研究	陕西省社会科学界联合会陕社科联（2023）41 号
126	红色档案资源多方联动共建共享模式研究——以杨凌示范区为例	2023 年度陕西省档案局科技项目计划	陕档局发[2023]26 号
127	涉农高校乡村振兴专题档案资源的建设与利用	2023 年度陕西省档案局科技项目计划	陕档局发[2023]26 号
128	中华优秀传统文化元素融入高职英语教学的模式构建及其实践应用研究	2023 年度陕西省高等教育社科理论研究项目	陕西省社会科学界联合会陕社科联（2023）90 号
129	“双减”背景下陕西省青少年校外足球培训市场 SWOT-PEST 分析	2023 年常规课题	陕体办发〔2023〕62 号
130	陕西省高职院校体育社团活动对培养学生运动技能的影响研究	2023 年常规课题	陕体办发〔2023〕62 号
131	产教融合背景下“网络互联技术”课程“岗课赛证”融通新形态教材建设研究	2023 高等教育（职业教育）理论与实践课题立	陕社科联（2023）104 号
132	乡村振兴背景下涉农高校现代职教体系构建研究	陕西职业教育乡村振兴研究院 2022 年课题	陕西职业教育乡村振兴研究院
133	涉农职业院校助力乡村振兴协同创新机制研究	陕西职业教育乡村振兴研究院 2022 年课题	陕西职业教育乡村振兴研究院
134	乡村振兴背景下杨陵区石家村生活污水治理问题研究	陕西职业教育乡村振兴研究院 2022 年课题	陕西职业教育乡村振兴研究院
135	职业教育在乡村生态振兴中的作用与途径研究	陕西职业教育乡村振兴研究院 2022 年课题	陕西职业教育乡村振兴研究院



序号	项目名称	项目类别	立项文号
136	乡村振兴背景下数字化赋能乡村治理的陕西实践研究	陕西职业教育乡村振兴研究院 2022 年课题	陕西职业教育乡村振兴研究院
137	乡村振兴背景下乡村青年精英助力乡村治理研究——以杨陵区田西村为例	陕西职业教育乡村振兴研究院 2022 年课题	陕西职业教育乡村振兴研究院
138	乡村振兴背景下高职院校服务高素质农民培育路径的探索与实践	陕西职业教育乡村振兴研究院 2022 年课题	陕西职业教育乡村振兴研究院
139	基于乡村振兴战略的陕西乡村农旅文体融合发展研究	陕西职业教育乡村振兴研究院 2022 年课题	陕西职业教育乡村振兴研究院
140	职业教育服务乡村产业振兴的有效途径研究	陕西职业教育乡村振兴研究院 2022 年课题	陕西职业教育乡村振兴研究院
141	农业高职院校科技创新助力乡村振兴路径研究	陕西职业教育乡村振兴研究院 2022 年课题	陕西职业教育乡村振兴研究院
142	高等职业教育与乡村振兴双向提质赋能研究	陕西职业教育乡村振兴研究院 2022 年课题	陕西职业教育乡村振兴研究院
143	1+X 职业教育助力乡村人才振兴研究	陕西职业教育乡村振兴研究院 2022 年课题	陕西职业教育乡村振兴研究院
144	乡村振兴背景下职业教育产教融合模式研究	陕西职业教育乡村振兴研究院 2022 年课题	陕西职业教育乡村振兴研究院
145	建筑工程技术专业乡村振兴人才培养探索	陕西职业教育乡村振兴研究院 2022 年课题	陕西职业教育乡村振兴研究院
146	职业农民（村干部）学历教育在乡村人才振兴中的作用与途径	陕西职业教育乡村振兴研究院 2022 年课题	陕西职业教育乡村振兴研究院
147	职业农民培养助力解决旬阳市农村低收入群体增收问题研究	陕西职业教育乡村振兴研究院 2022 年课题	陕西职业教育乡村振兴研究院
148	农业职业教育服务乡村振兴的重点举措研究	陕西职业教育乡村振兴研究院 2022 年课题	陕西职业教育乡村振兴研究院
149	乡村振兴背景下榆林地区特色体育项目与乡村旅游融合发展研究	陕西职业教育乡村振兴研究院 2022 年课题	陕西职业教育乡村振兴研究院
150	乡村振兴背景下杨凌农旅融合模式研究	陕西职业教育乡村振兴研究院 2022 年课题	陕西职业教育乡村振兴研究院



序号	项目名称	项目类别	立项文号
		振兴研究院 2022 年课题	乡村振兴研究院
151	乡村振兴背景下职业教育产教融合模式研究	陕西职业教育乡村振兴研究院 2022 年课题	陕西职业教育乡村振兴研究院
152	“秦人治水”文化内涵与谱系构建研究	杨凌职业技术学院 2022 人文社会科学项目	杨职院发 (2022) 250 号
153	新时代高校辅导员思政工作领导力提升路径探究	杨凌职业技术学院 2022 人文社会科学项目	杨职院发 (2022) 250 号
154	后稷文化融入涉农高职院校第二课堂的现实路径分析	杨凌职业技术学院 2022 人文社会科学项目	杨职院发 (2022) 250 号
155	高职院校家庭经济困难学生心理困境成因及对策研究——以杨凌职业技术学院为例	杨凌职业技术学院 2022 人文社会科学项目	杨职院发 (2022) 250 号
156	农耕文化融入涉农高职院校学生社团建设中的路径研究与探索	杨凌职业技术学院 2022 人文社会科学项目	杨职院发 (2022) 250 号
157	社交媒体使用对职业院校学生现实社交的影响研究——以杨凌职业技术学院为例	杨凌职业技术学院 2022 人文社会科学项目	杨职院发 (2022) 250 号
158	乡村振兴背景下关中地区农村绿色建筑施工的现状研究	杨凌职业技术学院 2022 人文社会科学项目	杨职院发 (2022) 250 号
159	基于静态管理下高职院校学生公寓文化建设研究	杨凌职业技术学院 2022 人文社会科学项目	杨职院发 (2022) 250 号
160	大学生志愿服务活动对乡村生态振兴作用的研究	杨凌职业技术学院 2022 人文社会科学项目	杨职院发 (2022) 250 号
161	信息化视域下的高校共青团舆论引导工作机制研究与探索 ——以杨凌职业技术学院为例	杨凌职业技术学院 2022 人文社会科学项目	杨职院发 (2022) 250 号
162	优势视角下高校辅导员谈心谈话工作实效性提升研究	杨凌职业技术学院 2022 人文社会科学项目	杨职院发 (2022) 250 号
163	“双高”视阈下高校辅导员队伍建设的探索与研究	杨凌职业技术学院 2022 人文社会科学项目	杨职院发 (2022) 250 号
164	大思政背景下高职院校辅导员工作室建设的探索与实践 ——以杨凌职业技术学院为例	杨凌职业技术学院 2022 人文社会科学项目	杨职院发 (2022) 250 号



序号	项目名称	项目类别	立项文号
		项目	号
165	“三全育人”视域下高职院校特殊群体大学生心理危机预警及干预机制研究——以杨凌职业技术学院为例	杨凌职业技术学院 2022 人文社会科学 项目	杨职院发 (2022) 250 号
166	基于高职院校新媒体平台提升网络文化正能量传播能力 路径研究与探索	杨凌职业技术学院 2022 人文社会科学 项目	杨职院发 (2022) 250 号
167	中国传统文化对高职院校大学生价值观的影响与对策研究	杨凌职业技术学院 2022 人文社会科学 项目	杨职院发 (2022) 250 号
168	乡村振兴视域下农业专业合作社对农业发展与农民收入影响的实证分析-以杨凌示范区为例	杨凌职业技术学院 2022 人文社会科学 项目	杨职院发 (2022) 250 号
169	“双高计划”视域下高职院校大学生行为习惯养成教育研究	杨凌职业技术学院 2022 人文社会科学 项目	杨职院发 (2022) 250 号
170	耕读文化对涉农高职学生思想政治教育功用研究	杨凌职业技术学院 2022 人文社会科学 项目	杨职院发 (2022) 250 号
171	乡村振兴战略背景下高职学生创新能力提升策略研究	杨凌职业技术学院 2022 人文社会科学 项目	杨职院发 (2022) 250 号
172	乡村振兴背景下培育涉农高职院校大学生服务“三农”意识的 路径研究	杨凌职业技术学院 2022 人文社会科学 项目	杨职院发 (2022) 250 号
173	延安精神融入大学生思想政治教育路径研究--以杨凌职业技术学院为例	杨凌职业技术学院 2022 人文社会科学 项目	杨职院发 (2022) 250 号
174	专业化背景下高职院校辅导员职业能力评价与提升策略 实证研究——以杨凌职业技术学院为例	杨凌职业技术学院 2022 人文社会科学 项目	杨职院发 (2022) 250 号
175	新时代高职院校共青团社会实践育人质量提升研究	杨凌职业技术学院 2022 人文社会科学 项目	杨职院发 (2022) 250 号
176	新时代“网络游戏亚文化”影响下高职院校学生思想政治教育策略研究	杨凌职业技术学院 2022 人文社会科学 项目	杨职院发 (2022) 250 号
177	高职院校中华传统美德文化教育体系的实践研究	杨凌职业技术学院 2022 人文社会科学 项目	杨职院发 (2022) 250 号
178	地方高校利用资源优势推动乡村振兴建设的研究与实践	杨凌职业技术学院 2022 人文社会科学 项目	杨职院发 (2022) 250 号



序号	项目名称	项目类别	立项文号
179	党史学习教育视域下高职院校学生思想觉悟提高研究	杨凌职业技术学院 2022 人文社会科学 项目	杨职院发 (2022) 250 号
180	重大突发事件中高校辅导员网络舆情引导力提升路径探索	杨凌职业技术学院 2022 人文社会科学 项目	杨职院发 (2022) 250 号
181	“三全育人”视角下高职院校班主任成长困境与培养路径研究	杨凌职业技术学院 2022 人文社会科学 项目	杨职院发 (2022) 250 号
182	思想政治教育视阈下高校网络舆情治理的关键问题及引导策略研究	杨凌职业技术学院 2022 人文社会科学 项目	杨职院发 (2022) 250 号
183	数字普惠金融对农民增收的影响分析及实现路径研究--以杨凌农业高新技术产业示范区为例	杨凌职业技术学院 2022 人文社会科学 项目	杨职院发 (2022) 250 号
184	农产品区域品牌建设对陕西乡村振兴推动机制研究	杨凌职业技术学院 2022 人文社会科学 项目	杨职院发 (2022) 250 号
185	“双高计划”背景下高职院校专业技能社团建设研究	杨凌职业技术学院 2022 人文社会科学 项目	杨职院发 (2022) 250 号
186	乡村振兴战略背景下农村人居环境治理研究--以杨凌示范区为例	杨凌职业技术学院 2022 人文社会科学 项目	杨职院发 (2022) 250 号
187	数字经济时代陕西农特产品供应链优化升级研究--基于新零售业态的数据分析	杨凌职业技术学院 2022 人文社会科学 项目	杨职院发 (2022) 250 号
188	乡村振兴背景下眉县特色产业发展存在的问题及对策研究	杨凌职业技术学院 2022 人文社会科学 项目	杨职院发 (2022) 250 号
189	“三全育人”视角下革命文物的精神意蕴厚植大学生家国情怀研究	杨凌职业技术学院 2022 人文社会科学 项目	杨职院发 (2022) 250 号
190	乡村振兴背景下数字经济与城乡融合发展研究	杨凌职业技术学院 2022 人文社会科学 项目	杨职院发 (2022) 250 号
191	基于专业学习共同体的高职班主任工作室建设	杨凌职业技术学院 2022 人文社会科学 项目	杨职院发 (2022) 250 号
192	乡村振兴战略下乡村人才振兴策略与路径研究	杨凌职业技术学院 2022 人文社会科学 项目	杨职院发 (2022) 250 号
193	中华传统文化融入高职学生思想教育管理的研究与探索--	杨凌职业技术学院	杨职院发



序号	项目名称	项目类别	立项文号
	杨凌职业技术学院为例	2022 人文社会科学项目	(2022) 250号
194	工匠精神融入高职院校思想政治教育的时代价值与实践路径研究	杨凌职业技术学院 2022 人文社会科学项目	杨职院发 (2022) 250号
195	“优秀古典诗词文化”对当代大学生价值观导向作用研究	杨凌职业技术学院 2022 人文社会科学项目	杨职院发 (2022) 250号
196	涉农高校依托中华农耕文化助推乡村振兴战略发展意义及路径研究	杨凌职业技术学院 2022 人文社会科学项目	杨职院发 (2022) 250号
197	“双高”院校数学教师教学能力现状调查研究	杨凌职业技术学院 2022 人文社会科学项目	杨职院发 (2022) 250号
198	课程思政视角下高职院校数学教师育德素质培养模式研究	杨凌职业技术学院 2022 人文社会科学项目	杨职院发 (2022) 250号
199	英语学科核心素养视角下学生文化意识的培养路径研究	杨凌职业技术学院 2022 人文社会科学项目	杨职院发 (2022) 250号
200	“双高计划”视域下数学文化在培养高职学生数学素养的应用研究	杨凌职业技术学院 2022 人文社会科学项目	杨职院发 (2022) 250号
201	高职院校立足以文化人助推乡村振兴实践研究	杨凌职业技术学院 2022 人文社会科学项目	杨职院发 (2022) 250号
202	乡村振兴背景下三农自媒体对乡村文化的传播研究	杨凌职业技术学院 2022 人文社会科学项目	杨职院发 (2022) 250号
203	高职学生文化自信培育路径研究	杨凌职业技术学院 2022 人文社会科学项目	杨职院发 (2022) 250号
204	乡村振兴背景下杨陵区农村饮用水水质安全问题研究	杨凌职业技术学院 2022 人文社会科学项目	杨职院发 (2022) 250号
205	涉农高职院校加强耕读教育涵育“三农”情怀的有效性研究	杨凌职业技术学院 2022 人文社会科学项目	杨职院发 (2022) 250号
206	新时代弘扬延安精神的路径创新研究——以杨陵区为例	杨凌职业技术学院 2022 人文社会科学项目	杨职院发 (2022) 250号
207	乡村振兴背景下陕西省乡村治理共同体建设路径研究	杨凌职业技术学院 2022 人文社会科学项目	杨职院发 (2022) 250号



序号	项目名称	项目类别	立项文号
		项目	号
208	涉农职业教育服务乡村振兴的实践困境与对策研究	杨凌职业技术学院 2022 人文社会科学 项目	杨职院发 (2022) 250 号
209	城乡融合发展背景下全面推进乡村产业振兴与生态振兴 协同发展的路径研究——以杨凌示范区为例	杨凌职业技术学院 2022 人文社会科学 项目	杨职院发 (2022) 250 号
210	新时代涉农高职院校耕读特色校园文化建设研究	杨凌职业技术学院 2022 人文社会科学 项目	杨职院发 (2022) 250 号
211	涉农高职学生的“三农”情怀培育路径研究	杨凌职业技术学院 2022 人文社会科学 项目	杨职院发 (2022) 250 号
212	乡村振兴背景下农村集体经济提升乡村治理效能的研究 与实践	杨凌职业技术学院 2022 人文社会科学 项目	杨职院发 (2022) 250 号
213	乡村振兴背景下涉农专业大学生职业价值观培育研究	杨凌职业技术学院 2022 人文社会科学 项目	杨职院发 (2022) 250 号
214	乡村振兴视域下涉农高职院校大学生职业价值观培育研 究	杨凌职业技术学院 2022 人文社会科学 项目	杨职院发 (2022) 250 号
215	秦岭生态文明建设体系研究	杨凌职业技术学院 2022 人文社会科学 项目	杨职院发 (2022) 250 号
216	陕西红色文化资源融入高职院校思想政治教育的路径创 新研究	杨凌职业技术学院 2022 人文社会科学 项目	杨职院发 (2022) 250 号
217	乡村振兴视域下农村思想政治工作面临的困境及对策研 究	杨凌职业技术学院 2022 人文社会科学 项目	杨职院发 (2022) 250 号
218	共同富裕视域下涉农高职院校服务乡村振兴的路径探究	杨凌职业技术学院 2022 人文社会科学 项目	杨职院发 (2022) 250 号
219	涉农高校耕读教育赋能乡村振兴的策略研究	杨凌职业技术学院 2022 人文社会科学 项目	杨职院发 (2022) 250 号
220	信息碎片化背景下高校网络舆情引导的策略研究	杨凌职业技术学院 2022 人文社会科学 项目	杨职院发 (2022) 250 号
221	涉农高职院校学生服务“三农”意识培育路径研究	杨凌职业技术学院 2022 人文社会科学 项目	杨职院发 (2022) 250 号



序号	项目名称	项目类别	立项文号
222	乡村振兴战略背景下咸阳市农村公共体育服务治理路径研究	杨凌职业技术学院 2022 人文社会科学 项目	杨职院发 (2022) 250 号
223	学生参与课余体育锻炼的影响因素及其对策研究	杨凌职业技术学院 2022 人文社会科学 项目	杨职院发 (2022) 250 号
224	体育舞蹈对高职院校大学生核心素养的影响研究	杨凌职业技术学院 2022 人文社会科学 项目	杨职院发 (2022) 250 号
225	基于上合组织农业示范基地的高职院校新型国际化合作机制研究	杨凌职业技术学院 2022 人文社会科学 项目	杨职院发 (2022) 250 号
226	新时代高校档案干部队伍建设与培养途径研究	杨凌职业技术学院 2022 人文社会科学 项目	杨职院发 (2022) 250 号
227	“双高”建设背景下高职院校档案信息化平台对比分析与探索	杨凌职业技术学院 2022 人文社会科学 项目	杨职院发 (2022) 250 号
228	“双高”背景下高职院校融媒体对外宣传思想教育策略研究与实践	杨凌职业技术学院 2022 人文社会科学 项目	杨职院发 (2022) 250 号
229	积极心理学视角下的高校心理育人路径研究	杨凌职业技术学院 2022 人文社会科学 项目	杨职院发 (2022) 250 号
230	后疫情时代高校辅导员职业倦怠问题的理念分析及应对策略研究——基于焦点解决短程疗法技术视角	杨凌职业技术学院 2022 人文社会科学 项目	杨职院发 (2022) 250 号
231	“00”后大学生网络消费心理与消费行为的调查研究--以杨凌职业技术学院为例	杨凌职业技术学院 2022 人文社会科学 项目	杨职院发 (2022) 250 号
232	高职院校教育大数据治理框架构建研究与实践	杨凌职业技术学院 2022 人文社会科学 项目	杨职院发 (2022) 250 号
233	校园文化视域下高职院校档案编研工作创新研究	杨凌职业技术学院 2022 人文社会科学 项目	杨职院发 (2022) 250 号
234	“双高”背景下辅导员激励问题及对策研究	杨凌职业技术学院 2022 人文社会科学 项目	杨职院发 (2022) 250 号
235	“双高”背景下高职院校学报助推教学科研创新路径研究与探索	杨凌职业技术学院 2022 人文社会科学 项目	杨职院发 (2022) 250 号
236	低收入家庭高校毕业生就业能力提升研究	杨凌职业技术学院	杨职院发



序号	项目名称	项目类别	立项文号
		2022 人文社会科学项目	(2022) 250号
237	乡村振兴背景下的高职院校大学生基层就业问题研究——以杨凌职业技术学院为例	杨凌职业技术学院 2022 人文社会科学项目	杨职院发 (2022) 250号
238	“双高”背景下高职院校图书馆服务“双创”模式研究	杨凌职业技术学院 2022 人文社会科学项目	杨职院发 (2022) 250号

表 1-22 学校教师公开出版著作统计表

姓名	公开出版著作			
	题目(书名)	学科分类	期刊(出版社)	发表(出版)日期
侯金星	畜牧企业经营管理	农林牧渔大类	中国农业出版社	2022年9月
邹娟茹	无人机摄影测量	测绘学	测绘出版社	2022年9月
钱拴提	无花果	农林牧渔大类	西北农林科技大学出版社	2022年10月
陈高锋	信息技术基础	自动化技术	高等教育出版社	2022年10月
刘玉凤	作物栽培	农林牧渔大类	中国农业出版社	2022年10月
卜伟	高层建筑施工	土建施工类	北京理工大学出版社	2022年11月
杨雪霁	酒店高级英语	旅游管理	同济大学出版社	2022年12月
郭旭新	现代节水灌溉技术(第2版)	水利工程	黄河水利出版社	2022年12月
张春娟	工程水力计算	水利工程	中国水利水电出版社	2023年7月
武荣	工程制图 CAD 与识图	土建施工类	中国水利水电出版社	2023年8月
张敬博	水利工程施工与水利信息化应用研究	水利工程	万知科学出版社	2023年7月
拜存有	工程水文及水利计算	水利工程	黄河水利出版社	2023年8月
卜伟	BIM 建模应用基础	土建施工类	北京理工大学出版社	2023年8月
吉倩倩	建筑设备	土建施工类	北京理工大学出版社	2023年8月
苟胜荣	装配式建筑施工技术	土建施工类	北京理工大学出版社	2023年7月
杨益	建筑工程资料管理	土建施工类	哈尔滨工程大学出版社	2023年8月
周妍	建筑工程计量与计价	土建施工类	北京理工大学出版社	2023年8月
卜伟	建筑工程施工工艺实施与管理实践(初级)	土建施工类	机械工业出版社	2023年1月
李杰	铁道概论	自然科学与技术	中国建材工业出版社	2023年6月
白广明	高速铁路精测精调	自然科学与技术	北京理工大学出版社	2023年8月
徐欢	大学生职业生涯规划与就业指导	人文与社会科学	中国商务出版社	2023年6月
段玉琼	城市轨道交通概论	自然科学与技术	电子科技大学出版社	2023年1月
朱亮亮	公差配合与测量技术	自然科学与技术	黄河水利出版社	2023年5月
郭英芳	供配电技术	自然科学与技术	西安电子科技大学出	2023年4月



姓名	公开出版著作			
			出版社	
马艳丽	电气控制技术项目化教程	自然科学与技术	西南交通大学出版社	2023年4月
王巍	计算机组装与维护	自然科学与技术	北京理工大学出版社	2023年8月
刘伟	可食食品快速检测职业技能教材（高级）	食品药品与粮食大类	化学工业出版社	2023年1月
薛雯	农产品加工检验与研发技术	食品药品与粮食大类	吉林科学技术出版社	2023年2月
王燕	作物病虫害防治	农林牧渔大类	中国农业出版社	2023年3月
雷琼	食品快速检测技术	食品药品与粮食大类	大连理工大学出版社	2023年8月
张嘉程	农作物生产技术（北方本）	农林牧渔大类	高等教育出版社	2023年8月
时静	食品检测与安全研究	食品药品与粮食大类	吉林科学技术出版社	2023年4月
陈佳	室内装饰施工技术	土建施工类	中国轻工业出版社	2022年12月
王虎	农产品生产环境监测	食品药品与粮食大类	中国农业出版社	2023年7月
赵秋利	固体废物资源化技术	资源环境，环境保护	化学工业出版社	2023年2月
季晓莲	园林测量	农林牧渔大类	中国农业大学出版社	2023年7月
闫红军	养羊与羊病防治（第三版）	畜牧与动物医学	中国农业大学出版社	2023年2月
高睿	养猪与猪病防治	畜牧与动物医学	中国农业大学出版社	2023年1月
庄向婷	动物药理	畜牧与动物医学	华中科技大学出版社	2023年7月
张君慧	养禽与禽病防治	畜牧与动物医学	中国农业大学出版社	2023年8月
任建存	肉羊标准化生产技术	畜牧与动物医学	西北农林科技大学出版社	2023年7月
郭欣怡	牛病防治	畜牧与动物医学	中国农业大学出版社	2023年3月
胡莉娟	生物分离与纯化技术	自然科学与技术	华中科技大学出版社	2023年8月
吴灵辉	财务管理	工商管理	电子工业出版社	2023年2月
陈建宏	物流统计实务	经济管理	西北大学出版社	2023年6月
郑伟	商务网页设计与制作（第三版）	自然科学与技术	西北大学出版社	2023年6月
郑伟	职业院校“互联网+”大学生创新创业大赛培训教程	人文与社会科学	西北大学出版社	2023年5月
张红娟	茶道与茶艺文化教程	人文与社会科学	中国商务出版社	2023年5月
王晓娟	现代礼仪（双色版）	人文与社会科学	湖南大学出版社	2023年1月
郭婷	高职英语实用教程	人文与社会科学	西北工业大学出版社	2023年3月
崔宁	英语综合教程	人文与社会科学	电子科技大学出版社	2023年7月
雷静	通识英语综合教程	人文与社会科学	西北大学出版社	2023年5月



姓名	公开出版著作			
雷静	通识英语拓展训练	人文与社会科学	西北大学出版社	2023年5月
雷静	通识英语教师用书	人文与社会科学	西北大学出版社	2023年5月

表 1-23 学校教师公开发表论文统计表

姓名	公开发表论文			
	题目（书名）	学科分类	期刊（出版社）	发表（出版）日期
霍倩倩	校园文化建设与高校档案编研工作的思考	人文与社会科学	黑龙江档案	2023-08-30
杨艳峰	某型挖树机液压系统设计与分析	土建施工类	现代机械	2023-08-28
文雯	卡马替尼合成路线图解	食品药品与粮食大类	中国药物化学杂志	2023-08-25
亢菊侠	不同品种设施草莓园节肢动物种群动态监测及群落特征分析	农林牧渔大类	陕西农业科学	2023-08-25
缙一杰	褪黑素预处理对草莓苗耐旱性的影响	农林牧渔大类	湖北农业科学	2023-08-25
雒淼淼	基于大学生心理消费需求的潮牌鞋服设计风格转变探讨	人文与社会科学	中国皮革	2023-08-25
马驰	人工智能技术在自动化控制中的应用	自然科学与技术	电子技术	2023-08-20
权李之	“直播+电商”模式下农产品购买意愿影响因素的模型构建	农林牧渔大类	中国市场	2023-08-18
文雯	靶向 RET 抑制剂塞尔帕替尼的合成进展	有机化工	化学通报	2023-08-16
庄向婷	集约化养猪场粪污堆肥对菜地土壤污染的影响	农林牧渔大类	水土保持研究	2023-08-01
秦静远	胜利百号甘薯脱毒种苗离体繁殖培养基优化	农林牧渔大类	陕西农业科学	2023-07-25
张洁	D-氯前列醇钠注射液对奶牛的安全性试验	畜牧与动物医学	动物医学进展	2023-07-24
姚宇峰	基于 1+X 证书的 BIM 建模课程教学模式创新	建筑科学与工程	电子技术	2023-07-20
李博	乡村振兴背景下农业高等职业教育校企合作育人体制机制探索与实践	人文与社会科学	中国稻米	2023-07-13
余娜	基于改进 SA 算法在智能制造生产调度模型研究	自然科学与技术	计算机测量与控制	2023-07-13
李晶	供给侧改革视角下的高校辅导员队伍建设研究	人文与社会科学	吉林教育	2023-07-10
张伟	全面推进乡村振兴的生成逻辑和系统谋划	农业经济	安徽农业科学	2023-07-08
郭俊强	避雨栽培模式对葡萄叶绿素荧光及光合产物的影响	农林牧渔大类	中外葡萄与葡萄酒	2023-06-30
田格如	西安地区犬和猫皮肤真菌病的流行情况分析	畜牧与动物医学	动物医学进展	2023-06-28



姓名	公开发表论文			
张洁	D-氯前列醇钠注射液对奶牛持久黄体的临床治疗试验	畜牧与动物医学	动物医学进展	2023-06-28
朱军伟	带有三个转移条件的 Sturm-Liouville 有限谱问题及其矩阵表示	自然科学与技术	纯粹数学与应用数学	2023-06-25
闫红军	八眉猪种质资源保护与选育	农林牧渔大类	国外畜牧学(猪与禽)	2023-06-25
白钰杰	区块链技术下的高职院校智慧财务系统架构研究	会计学	中国乡镇企业会计	2023-06-15
郭婷	环境工程专业英语教学改革探究	环境工程	环境工程	2023-06-15
李娟丽	响应面法优化金银花精油的提取工艺	农林牧渔大类	安徽农业科学	2023-06-08
解锋	麦二叉蚜过冷却能力和低温存活率研究	农林牧渔大类	陕西农业科学	2023-05-25
赵青	生态文明视域下大学生思想素质培育——评《新时代大学生生态文明素质教育》	环境科学	林业经济	2023-05-25
高睿	致牛腹泻 4 种细菌多重荧光定量 PCR 检测方法的建立及应用	畜牧与动物医学	动物医学进展	2023-05-22
高睿	互联网+模式下融入课程思政的动物微生物学实践教学改革探索	畜牧与动物医学	安徽农业科学	2023-05-18
马驰	基于机器视觉的农业机械避障导航算法研究	农林牧渔大类	南方农机	2023-05-15
叶梓	高校生态文化建设中辅导员的德育功能发挥	人文与社会科学	环境工程	2023-05-15
叶超	恶唑烷酮/酰胺醇类耐药基因 oprA 研究进展	畜牧与动物医学	国外医药(抗生素分册)	2023-05-15
袁晋锋	世赛餐厅服务项目对酒店管理专业课程改革的启示——以杨凌职业技术学院为例	酒店管理	中国培训	2023-05-15
张玉波	体育文化传播的新媒体路径——评《新时期体育文化的传播与多元发展探索》	人文与社会科学	应用化工	2023-05-10
程才秀	高校大学生劳动价值观与思政教育之融合	人文与社会科学	中学政治教学参考	2023-05-10
冯建栋	基于 MIKE11 模型的长河动态水环境容量分析	环境科学	四川环境	2023-04-26
郭雄伟	乡村振兴背景下西安农业经济发展策略探究	农业经济	辽宁农业科学	2023-04-18
李军科	《空间设计——轻奢之美》	建筑科学与工程	上海纺织科技	2023-04-18
许婕;	乡村振兴视野下农村生活垃圾协同治理研究	环境科学	环境科学与管理	2023-04-15
周欣桐	IA-AMPS-HEMA 在反渗透法处理地热尾水结垢问题中的应用	环境科学	材料保护	2023-04-15



姓名	公开发表论文			
童开林	商洛市兰科植物资源调查	农林牧渔大类	陕西林业科技	2023-04-15
高睿	4种致牛腹泻病毒多重荧光定量PCR检测方法的建立及应用	畜牧与动物医学	西北农林科技大学学报(自然科学版)	2023-04-10
葛梦薇	历史与传承:融入在百年中国化工历史中的思政教育元素	人文与社会科学	热固性树脂	2023-03-30
李劼	不同试剂处理对白菜种子萌发和幼苗生长的影响	农林牧渔大类	陕西农业科学	2023-03-25
强磊	略阳北柴胡韭菜迟眼蕈蚊危害情况及发生规律初探	农林牧渔大类	陕西农业科学	2023-03-25
赵梦歌	民族器物意象元素在家具设计中的创新应用	轻工业手工业	林产工业	2023-03-20
冯雷雷	臭氧光催化氧化工艺处理工业废水的对比研究	环境科学	工业水处理	2023-03-20
高睿	高等职业院校动物微生物学课程思政建设探索	农林牧渔大类	安徽农业科学	2023-03-18
赵周娟	生态农业发展下对大学生的劳动教育要求	人文与社会科学	灌溉排水学报	2023-03-15
黄梦琪	模拟降雨条件下集雨补灌旱作区节水模式研究	环境科学	环境科学与管理	2023-03-15
李浩	智能制造背景下高职机电一体化概念设计课程教学研究	高等教育	造纸技术与应用	2023-03-15
史宏昭	冷应激复温对ICR小鼠神经行为学的影响	畜牧与动物医学	中国畜牧兽医	2023-03-14
黎雪	融合根温的奶油生菜光合速率模型预测	农林牧渔大类	山西农业科学	2023-03-14
郭婷	浅谈乡村青年人才队伍的培育路径	人文与社会科学	南方农机	2023-02-28
崔晓	高校电子新闻档案管理模式构建研究	高等教育	陕西档案	2023-02-28
李敏	高职院校百万扩招学生学籍档案管理的研究与探索	人文与社会科学	陕西档案	2023-02-28
王红相	高职教育学业导师制人才培养模式初探——以杨凌职业技术学院旅游与管理学院为例	人文与社会科学	陕西教育(高教)	2023-02-15
周伟	乡村振兴下农村河道水污染生物强化治理方法研究	环境科学	环境科学与管理	2023-02-15
刘金娜	6-酮型螺甾烷类化合物对猕猴桃产量及品质的影响	农林牧渔大类	中国农学通报	2023-02-05
王亮	新形势下企业财务管理风险预警体制机制研究	企业经济	商场现代化	2023-01-30
林素敏	采煤机作业时摇臂齿轮箱故障分析及诊断技术研究	矿业工程	能源与环保	2023-01-25
田格如	陕西杨凌某鸡场鸡艾美耳球虫的分离	畜牧与动物医学	动物医学进展	2023-01-20



姓名	公开发表论文			
	鉴定			
杜佳欣	间充质干细胞在宠物临床疾病治疗中的应用	畜牧与动物医学	现代畜牧兽医	2023-01-15
王灿	基于区块链技术的高校电子科研档案管理策略探究	人文与社会科学	陕西档案	2022-12-25
钱坤	红色教育基地建设中红色档案的开发与利用	人文与社会科学	陕西档案	2022-12-25
薛明珂	气化丙酮酸乙酯对甜樱桃真菌危害控制和采后品质的影响	植物保护	陕西农业科学	2022-12-25
黎雪	不同旱地小麦在渭北地区的产量及相关性状研究	农林牧渔大类	陕西农业科学	2022-12-25
聂朝娟	以思政教育助推校园文化建设	教育理论与教育管理	中学政治教学参考	2022-12-15
魏欢欢	钢结构钢材腐蚀疲劳损伤研究综述	建筑科学与工程	建筑结构	2022-12-15
冯帆	覆膜处理对旱作大豆农田土壤水热特征及生长的影响	农林牧渔大类	分子植物育种	2022-12-14
房海勃	浅埋下穿高速公路黄土隧道管棚变形监测及受力研究	公路与水路运输	能源与环保	2022-11-25
薛明珂	纳米乳液涂层对鲜切猕猴桃片保鲜品质的影响	自然科学与技术	湖北农业科学	2022-11-25
魏欢欢	Q690 高强钢在模拟海洋浪溅区环境下耐蚀性能研究	金属学及金属工艺	中国腐蚀与防护学报	2022-11-24
徐珂璠	高职院校学生思想政治素质教育长效机制的构建	人文与社会科学	陕西教育(高教)	2022-11-15
王志华	高职院校课程思政建设的研究与实践	人文与社会科学	陕西教育(高教)	2022-11-15
薛明珂	不同冷冻技术对甜樱桃保鲜效果的影响	农林牧渔大类	湖北农业科学	2022-11-10
王旻	基于无人机倾斜摄影技术的多源遥感影像变化检测并行系统设计	自然科学与技术	计算机测量与控制	2022-11-08
李宣荣	大学生农业创新创业与思想政治实践融合研究	人文与社会科学	中国果树	2022-11-02
赵思	档案管理与信息技术的组合应用分析——评《档案馆现代化管理——从数字档案馆到智慧档案馆》	人文与社会科学	领导科学	2022-11-01
张曦堃	乡村振兴背景下涉农高职人才培养路径探析	人文与社会科学	山西农经	2022-10-30
孔学礼	中药复方对蛋鸡脂肪肝综合征血清生化指标的影响	畜牧与动物医学	陕西农业科学	2022-10-25
孔学礼	血府逐瘀汤加减联合针灸治疗犬脊椎发育不良症	畜牧与动物医学	中国兽医杂志	2022-10-22
贾燕青	IFI35 介导细胞凋亡抑制新城疫病毒	畜牧与动物医学	西北农业学报	2022-10-19



姓名	公开发表论文			
	增殖的分子机制研究			
王晓雅	低碳冷链物流配送路径优化研究	农业经济	山西农经	2022-10-15
刘金娜	6-酮型螺甾烷类化合物对‘徐香’猕猴桃采后贮藏品质的影响	农林牧渔大类	食品与发酵工业	2022-10-13
张芮琪	硫酸化朱砂七多糖对免疫应激鸡下丘脑与肾上腺 c-fos 表达及血清皮质醇含量的影响	畜牧与动物医学	动物医学进展	2022-10-12
贾燕青	转录组测序在新城疫病毒感染中的应用与研究进展	畜牧与动物医学	动物医学进展	2022-10-12
郭庆	不同类型滴头在黄河水滴灌条件下的堵塞特征研究	农业工程	灌溉排水学报	2022-09-29
贾亮亮	“双高计划”背景下高职院校毕业生就业服务体系建设策略	人文与社会科学	陕西教育(高教)	2022-09-29
张银笑	信息化教学背景下高职公共英语教学存在的主要问题及解决途径	人文与社会科学	陕西教育(高教)	2022-09-29
杨杰	“双高”建设背景下促进职业体能提升的高职体育课程构建	农林牧渔大类	陕西教育(高教)	2022-09-29
李娟娟	优异党参种质“凤党”离体繁殖技术	农林牧渔大类	西北林学院学报	2022-09-15
童开林	杨凌城市绿地信息及景观格局动态变化研究	农林牧渔大类	西北林学院学报	2022-09-14
杨振华	5种杀菌剂混配对草莓细菌性角斑病防治效果研究	农林牧渔大类	西北林学院学报	2022-09-14

【典型案例 1-17】 小麦高产 破题创新 航天搭载

高产小麦新品种选育作为粮食安全的芯片工程，小麦高产瓶颈突破是育种者的新目标，信息化时代下小麦种质资源、品种同质化普遍，我校选特殊种质走育种创新路--航天搭载选育高产小麦新品种。我校小麦育种团队为突破目前选育高产优质小麦品种的瓶颈，选择了2021年通过国家特殊渠道审定的大穗大粒型“武农981”、加拿大硬粒小麦远缘杂交选育的“杨职111”、利用滨麦草细胞质材料，三个小麦品种搭载神舟15飞船进入空间站，完成了6个月的太空诱变实验。

对航天搭载回来的三个品种923粒种子，独立编号种植，并按编号在册全生长期记录其特征特性，并对部分特点突出又有微缺点的材料进行杂交和现代分子生物学技术及常规选种的有机结合，充分利用航天搭载材料做杂交材料信息库，开启了高职院校航天搭载育种试验的先河。



图 1-33 杨凌职业技术学院副校长祝战斌在杨凌国际种业大厦参加神舟十五号搭载种子交接仪式

【典型案例 1-18】 产学研用一体化，示范转化一揽子

技术研发与示范推广结合是加速科研成果转化的有效途径，也是学校小麦育种取得丰硕成果的经验。学校采用技术服务型等五种“产学研”模式，实现小麦新品种在全国多地的试验与示范。这验证了科研成果的价值，加速了科技成果转化和推广。目前，“武农981”和“武农988”已成功转化品种使用权，建立多个良种繁殖基地，示范种植面积不断扩大。这可以全面鉴定新品种生产性能，并生产足够种子，为未来推广奠定基础。

杨凌职业技术学院畜禽肠道健康与高效养殖技术创新团队入选陕西高校青年创新团队。团队针对陕西畜禽养殖业问题，以畜禽肠道生理与健康为核心，从饲料添加剂利用、肠道微生态和病原快速诊断三个方向开展应用研究与技术推广。

畜牧业已成为我省农村经济发展的支柱产业。该技术的应用与推广促进了家禽对营养物

质的消化吸收和利用，提高了饲料转化率，降低了家禽的死淘率，对农业经济健康发展、农业现代化和乡村振兴战略具有重大意义。



图 1-34 五种产学研示范推广模式 育种工程中心选育出的小麦新品种

【典型案例 1-19】 南果北种—开创产业振兴新路径

我国是世界上第一大火龙果消费国，平均每年消耗火龙果 200 余万吨。我国北方地区消费的火龙果，99%来自越南进口，面临着提早采摘、使用保鲜剂等问题。2018 年，杨凌职业技术学院火龙果产业研发中心开始实践北方火龙果设施种植与选育道路。在 5 年种植过程中，团队获得 1 个火龙果新品种—“秦红龙”，拥有 3 项专利，制定技术标准 2 项。建立了 115 亩的生产基地，开展规模种植。

目前研发中心的业务主要有火龙果苗木培育、鲜果销售、绿植产品销售及亲子采摘。近年来，中心在陕西省内外推广火龙果种植技术基地近 30 个，间接带动就业 1000 余人，培训技术工人 2000 余人。目前，公司的营业额达 6 千余万元，预计将来的市场规模超过 100 亿元。

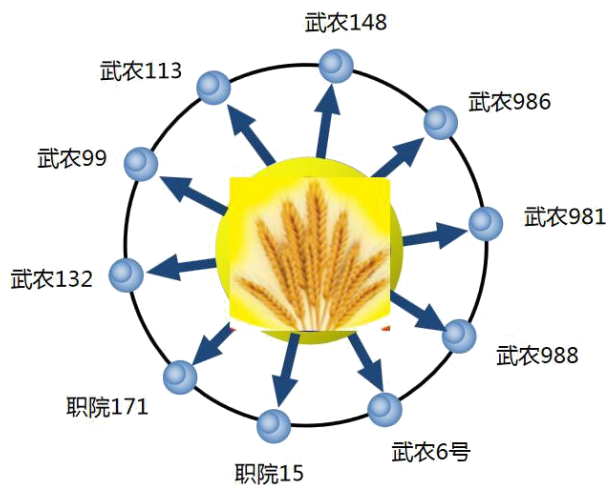

图 1-35 杨凌职业技术学院牛永浩博士给农户讲解火龙果种植技术

【典型案例 1-20】 完善林麝服务体系，推进林麝健康发展

陕西省林麝产业工程技术研究中心聘请了相关高校、行业、企业的技术拔尖人才，夯实团队科学研究基础，组建了专兼结合的林麝术研发组研发组，同时聘请行业内专家成立技术委员会，负责中心工作指导。主要从良种选育与现代繁育技术、饲料与营养代谢类疾病、疾病诊断与产品压法、中兽医医药研究与应用等4个方向进行技术创新。

形成完善的林麝科技服务体系，实现林麝资源保护与利用，加快推进林麝产业持续健康发展，让优良的生态资源转变为“财源”，提升杨凌职业技术学院服务区域经济的科技支撑，助推乡村振兴。



图 1-36 杨凌职业技术学院党委书记王周锁在凤县出席陕西省林业科学院林麝产业工程技术研究中心揭牌仪式



图 1-37 动物工程学院牛华峰教授在凤县林麝产业学院给养殖户培训

2 服务贡献

专科学校作为我国高等教育体系的重要组成部分，其服务贡献在很大程度上决定了学校的知名度和声誉。一所具有高度服务贡献的专科学校，不仅能为国家和社会培养出大量优秀的人才，还能在业界树立良好的口碑，从而提高学校的知名度和社会地位。杨凌职业技术学院加大服务贡献力度，深化产学研合作，提升教学质量、科研实力和社会声誉，为地区经济、产业、乡村发展作出贡献。

2.1 服务产业落地

杨凌职业技术学院积极响应“一带一路”国家战略，针对学校、政府、行业、企业、科研院所等多元主体的需求，秉持“紧贴实际、服务生产”的原则，协同构建“2院7中心”的研发体系，以加速科技成果的转化与应用。在此基础上，学院已成功建立6个技术技能协同创新中心，荣获国、省科技成果奖6项，实施科技成果转化17项，选育出小麦、无花果、番茄等国、省审新品种6个；并与企业联合研发产品20余项，解决企业难题99项。

2.1.1 技术技能创新服务平台体系的构建

学校以陕西省动物疫病防控工程技术研究中心为引领，建设校内校外教学研究服务中心和基地，满足普通教学实习、教师应用技术研究、教师实践能力提升、学生实践教学开展、创新创业服务等功能，建设相关畜牧产业技术服务工作站，面向社会、企业开展技术咨询、项目合作等服务性工作。

动物疫病防控协同创新中心通过整合地域优势资源，构建“一中心三板块”的多元化格局，最大限度发挥各方在人才培养、成果转化、产品研发、技术推广等方面的优势，夯实技术技能服务能力。

2.1.2 技术技能创新服务平台模式的创新

一是杨凌职业技术学院尝试突破制度瓶颈，开创多方参与的技术人才引入制度，实现“人员互聘、技术创新、效益共享”的模式，打造平台建设新形式。在“人员互聘”方面，学院积极与各类企业和机构建立合作关系，相互派遣优秀的技术人员参与教学和科研工作，不仅加强了学院与外部世界的联系，还为学院带来了丰富的教学资源和先进的技术知识；在“技术创新”方面，学校鼓励教师和学生积极参与技术创新活动，通过这些项目的实施，学校在许多领域取得了显著的成果，为地方经济的发展做出了贡献；在“效益共享”方面，学院与合作方共同分享技术创新带来的经济效益，使合作方更加愿意参与到学院的技术创新活动

中来，进一步推动了学院的科技创新工作。



图 2-1 2023 年 10 月 27 日开展尼泊尔国际研修班动物解剖虚拟仿真培训

二是推动校政行企多方参与的现代畜牧服务机构建设，以专业群学生和专业教师为主体，聘请校外知名专家、技能大师为产业教授，面向社会提供畜牧产业咨询服务、技术技能服务、创新创业服务，提升专业服务产业技术改进的能力，建设“家禽产业服务工作站”、“牛羊产业服务工作站”、“生猪产业服务工作站”，丰富服务平台建设内涵。

三是学校引入人工智能、大数据、云计算等新技术手段，探索新时代信息化背景下，“互联网+畜牧产业技术服务”的创新形式，促进产教深度融合，加快现代畜牧产业的转型升级。

2.1.3 技术技能创新服务平台管理及运行机制的探索

技术技能创新服务平台由现代畜牧产业学院委员会管理，各技术服务工作站实施工作站负责人制度，制定技术技能创新服务平台管理制度、技术积累成果分配评价制度，引导和激励广大师生积极参与技术创新，开展技术服务。



图 2-2 学校参加第二十届世界猪业博览会李曼大会展览

以成果、技术产业化为导向，以技术创新和服务能力为核心动力，探索现代畜牧产业学院下生产技术问题反馈、技术技能创新、互联网+技术服务、畜牧产业技术服务工作站等实施运行过程。

动物疫病防控协同创新中心依托“博士+高职生”工作室开展常态化技能训练，近五年获学生职业技能大赛国赛二等奖3项、省赛一等奖7项；依托“郑增忍大师工作室”开展青年教师培养，吸纳优秀高职生参与教师科研项目，开展科创训练，2022年获批4项师生创专利，获大学生互联网+创新创业大赛省赛金奖5项、银奖9项。中心承担各类横向项目4项，地厅级以上纵向项目8项，到账经费127万元；团队成员近两年发表高水平科研论文12篇；获批动物疫病防控技术相关实用新型专利4项，获陕西省农业技术推广成果奖一等奖1项。



图 2-3 学生在山东参加全国职业技能大赛获三等奖

2.2 服务民生福祉

杨凌职业技术学院以习近平新时代中国特色社会主义思想为指导，以全面推动乡村振兴为主线，关注农业农村现代化发展的关键、困难与热点问题。学院秉持习近平总书记对全国涉农高校书记校长及专家代表的回信精神，立足“立德树人为根本，以强农兴农为己任”的宗旨，努力提升亿万农民的生活水平和思想道德素质。通过发挥职业教育优势，学院致力于推动乡村振兴。

主要针对基层村干部、退役军人、乡村致富带头人、新型经营主体、产业带头人、高素质农民等相关人员，学校开展乡村振兴主力军的育训工作。学校构建了以“党建+”为引领，通过“校政融通、校企联通、校校贯通”的三通机制推动继续教育三全育人。以“培训+”为抓手，持续推进培训“进乡村、进行业、进国际”，实现培训“与产城产教结合、与行业企业结合、与乡村振兴结合”的目标。通过“三进三结合”的方式，推动培训向“精准化、全息化、国际化、公

益化、持证化”的五化培训体系发展，助力“产业振兴、人才振兴、文化振兴、生态振兴、组织振兴”五大振兴同步推进。

学校还统筹推进职业教育、高等教育、继续教育的协同创新，采用线上线下相结合、校内校外相结合、理论实训相结合、请进走出相结合、国内国外相结合、学历持证相结合等育训衔接方式，多形式、多平台推动全民终身教育服务乡村振兴，取得了显著成效。

2.2.1 思政进培训，激发学员的时代责任感

学院高度重视继续教育课程思政工作，陆续开展了“百年党史进百县千村”、“百年党史进百校千班”、“百年党史进百行千企”、“教授进百村”、“思政进千乡”、乡村振兴大调研等系列培训教育工作。分别在职业院校素质提高计划国培班、省培班、村干部学历提升班、高素质农民培训班、返乡创业培训班、省委乡村振兴专题培训班、退役军人乡村振兴专题培训班、村干部履职能力提升班、基层治理能力提升班、第一书记履职能力提升班、科技特派员服务能力提升班等各级各类培训中开展思政学习教育，效果明显，成效显著。

开展“百名教授进百村”乡村振兴大调研。我校依托学校省级科技特派员、产业体系专家、“博士+高职生工作室”、“教授+科研推广工作室”、产学研示范基地、精准扶贫结对帮扶点等载体，在全校遴选了300名思想素质好、理论水平高、实践经验足和责任心强的专家教授，组成110个服务团，深入陕西省12个市（区）的100个乡村，根据当地产业发展需要开展的一项“支农助农”活动。该活动融党史宣讲、政策解读、社会服务、技术指导为一体，通过开展党史宣传讲座、专题化“百村论坛”、现代农业技术推广、乡村治理咨询及乡村发展现状研究等活动，搭建服务“乡村振兴”数据库和长期观察点，形成乡村振兴系列资政调研报告，为产业发展、生态文明、美丽乡村提供智力支持，为地方政府乡村治理机制创新和农村发展搭建平台。

开展“百年党史进千村”、“百年党史进百校千班”系列教育。通过“线上+线下”相融合的形式，以学四史促振兴为目标，持续走进我省各地乡村、职业院校、职业中学、职教中心开展系列党史教育。“进千村”，以“党建+乡村振兴”为抓手，以新换届的村“两委”班子为重点，着力培养政治素质高、业务能力强的新农民，聚集干事创业力，激发做好脱贫攻坚与乡村振兴相衔接的昂扬斗志，提升群众生活水平和思想素养，不断开创“三农”工作新局面；“进百校千班”，在党史学习教育中凝练立德、树人初心，提升广大职教师生技术技能和思想素养，让教师在思想上得到淬炼、在政治上得到历练、在实践得到锻炼、在专业上得到训练，提高职教服务国家战略的综合能力，为全面建设社会主义现代化

国家提供精神保障和人力支撑。通过“重温一次入党誓词，齐唱一首红色歌曲、同读一部红色经典、共上一堂专题党课、接受一次红色洗礼、观看一场红色电影、带领一村振兴”“七个一”活动，实现“建强一支振兴队伍、绘制一张振兴蓝图、培育一批兴旺产业、护好一方青山绿水、实现一域共同富裕”的“五个一”目标。

2.2.2 “三进”蓄能发力，释放培训新活力

培训进乡村，加快推进乡村人才振兴。学院按照县域产业发展和群众需求，实施整县推进行动，重点围绕“3+X”产业体系培训、生产体系培训、经营体系培训等开展五化培训，年培训乡村振兴人才10万人天以上，线上线下累计培训100万人天以上，社会服务效益显著提升。如今，一批学员已经获得农民技术职称证书，成为活跃在田间地头的“土专家”和“田秀才”。在全省各地农村都能看到杨凌职业技术学院培养的新生代职业农民的身影，他们已经成为活跃在田间地头的“永久牌”专家、脱贫致富的领头雁、乡村振兴的主力军。

学院积极发挥自身优势，将培养高素质技术技能人才与脱贫攻坚、乡村振兴等国家战略紧密结合，开设了我国首个农民全日制学历教育班，创新校地“共同招生、共同管理、共商培养”组织管理形式以及“产学结合、工读结合”人才培养模式，实行弹性学制和学分银行制度，改革考核评价方式，为全省培养学历教育新型职业农民、村干部等近3000人；学历教育的职业农民（村干部、退役军人）获取职业农民技术职称证书及相关类型证书人数超过了500人，起到了示范辐射作用。

2021年“百年党史进千村”走进青海省，来自青海省全省100余名“兵支书”齐聚杨凌，学方法、启思路，在学习党史、强化党性、了解政策、把握趋势中增强投身乡村振兴战略的信心和勇气。通过拓展训练、专题讲座、案例分析、现地观摩、实践教学、交流研讨等多种形式的教学，有效帮助参训学员解决了理念不新、思路不宽、能力不足等问题，提升了实施乡村振兴战略和建设高原美丽城镇的能力。全体参训学员表示要以此次培训为契机，把个人理想价值与实施乡村振兴战略紧密联系起来，当好推动乡村振兴高质量发展的“尖兵”，立足自身岗位，用心做事、用情做人、用力工作，为造福一方百姓作出新的更大的贡献，为全面推进乡村振兴战略高质量发展贡献退役军人的智慧和力量。

培训进行业，加速产业提质升级。落实学院在新时代职业教育和职业培训的功能定位，通过育训服务，为行业“提质培优、增质赋能”，以人才育训传承工匠精神的使命和担当，广泛参与全面建设技能社会和全民终身教育，累计培训行业企业人员15万人天以上，在助力校企合作的同时，提升了行业的管理服务水平和竞争能力。

学院整合属地杨凌推动我国干旱、半干旱地区农业实现可持续发展，节水产业产品研发、技术集成、示范推广等门类齐全、实力雄厚的优质资源，联合水利主管部门、行业、企业、高校等成立“校一政一行一企”水利工程专业群四方合作发展理事会，建立理事会运行机制，成立“中水学院”，进行实体化运作。建立专家智库，为水务企业培训职工，与企业联合申报省科技课题，早研院研讨专业建设。服务范围由点向面扩展，服务类型由单元向多元扩展，服务形式由单向输出向双向合作扩展。

学院与陕西石羊农科校企协同育人，创办“现代养猪技术创新班”，定向为企业培养具备良好政治素质、职业道德与敬业精神，较好的创业品质与创新精神，熟练掌握现代生猪产业核心技能和知识，并具有服务养猪行业一定的可持续发展能力高素质技术技能人才。

培训进国际，融入“一带一路”大格局。依托上合现代农业技术交流培训基地，接轨国际，做强做大培训、提高培训影响力，打造内陆高地对外开放的生动注脚。充分发挥涉农高职的继续教育办学特色和服务优势，加强与“一带一路”沿线国家在技术培训、人才培养、技术服务等方面的合作，积极参与“一带一路”沿线国家农业技术人员培训项目，为多个国家培训政府官员和技术人员 1000 人天以上。

2.2.3 “三结合”统筹推进，“培训+”焕发活力

“三结合”，是杨凌职业技术学院社会服务的一条重要举措，把好培训+区校相结合这条“服务线”，把培训的“龙头”舞起来，实现与产城产教结合、行业企业结合、乡村振兴等三个维度结合，凝聚成了推动区域经济社会高质量发展、打造“双高”学院的一股强劲力量。

与产城产教结合，推动区域经济转型升级。城市发展离不开产业，产业兴旺绕不开培训。杨凌职业技术学院围绕区域产业发展定位，着眼补齐三农发展短板的内在需求，依托自身科教资源优势，积极推动产城产教融合发展，以培训为载体，以产业为支撑，精心做好培训赋能产业发展大文章，走出了一条以培兴产、以产带城、产城产教融合的发展之路，有效推动了多个区域经济社会的跨越发展和转型升级。为科技示范推广和科技成果转化提供了有力支撑。学校与陕西府谷县、定边县、彬州市、杨凌示范区，青海省、西藏自治区等地探索实施“培训+乡村振兴”整县推进行动，通过三产融合培训，府谷海红果、黄米、湖羊，定边县荞麦、马铃薯、辣椒等已形成品牌，社会经济效益显著。学校与榆林市定边县在充分的调研、研讨基础上，联合实施“提高千名公益性岗位人员素能、提升千名村（社区）干部学历”工程（简称“双千能力提升工程”），此项工程既是校

地合作的具体载体，也是规范和加强涉农干部培训的实践创新，更是以高校科技强化本土人才支撑、助推和服务乡村振兴的关键举措，对定边全方位推进乡村振兴，加快农业农村现代化发展具有重要意义，该项“双千工程”的实施，在全省乃至全国具有首创意义和长远价值。

与城乡发展结合，做好“城乡融合”文章。城乡融合系统性强、覆盖面广，而说到底人的提升才能加速城乡融合步伐，培训是提升的关键。近年来，杨凌职业技术学院为进一步做好“城乡融合”文章，因地制宜、突出特色、大胆创新，培养了一批批素质高、能力强的基层干部。变“授人以鱼”为“授人以渔”，杨凌职业技术学院把提升城镇建设能力付诸高端，通过开设基层课堂、技术指导，让城镇人口掌握技能，从而带动城乡融合水平整体提升。

与乡村振兴结合，构建乡村振兴“智库”。为助力“乡村振兴”战略实施，杨凌职院不断探索办学新模式，建立了“一体两翼”新型职业农民教育体系，即以新生代职业农民（在校涉农专业学生）培养为主体，以职业农民（村干部）学历培育和现代农业生产一线劳动者实用技术培训为两翼，培养更多掌握先进农业科学技术的新型职业农民。乡村是扶贫工作的主战场，扶贫是乡村振兴的主抓手，继续教育与培训学院主动融入国家“乡村振兴”和“精准扶贫”战略，先后与贫困地区结成帮扶对子，在杨凌王上村等十多个村子设立乡村振兴专家工作室，从种植业到养殖业，从农产品加工到乡村休闲游，从产业规划到组织能力提升，为群众送技术、送服务、送希望，新生代职业农民的身影在乡村振兴的轴卷中浮现。

2.2.4 “五化五同步”

学校秉持“三进三结合”策略，推动实施“精准化、全息化、国际化、公益化、持证化”的五化培训体系，以助力“产业振兴、人才振兴、文化振兴、生态振兴、组织振兴”五大振兴同步发展。

首先，实现精准化培训，以需求为导向，在培训前期进行系统调研，深入了解实际情况，进而定制课程菜单。其次，采取全息化模式，开放办学，通过多个主流平台同步直播，提升传播力，扩大受众范围，近三年已有超过 300 万人次参与培训学习。再者，引入国际化元素，特邀外国专家在线授课，实现实时互动，使学员通过学习发达国家先进的农业生产技术，开阔思维，寻找差距。此外，实现持证化，为广大参与者提供获得多证书的机会（包括培训证、技术职称证和技能证），探索学分互换、学时互认，助力兑换学历证书。最后，坚持公益化办学理念，将公益化培训项目视为学院特色，以助力创新创业、服务乡村振兴、推动区域经济发展。

2.2.5 跟踪服务，关注学员终身发展

学校已建立健全“1+一生”与“3+一生”的服务体系，针对在籍学历教育学员实施“3+一生”服务，而对曾接受培训的学员则提供“1+一生”的终身学习服务。我们创新性地将培训与学历教育相结合，确保学员终身教育服务得以有效实施。学院近 2000 名师资队伍全力服务于全体学员，成为他们的智慧之源。专家团队长期解答学员疑问，班级群已逐渐成为良好的学习与沟通平台。我们持续为所有毕业生提供终身教育服务。

【典型案例 2-1】 搭建“院校堂室”四级平台 培育“一体两翼”永久人才

学院村干部（农民）发展学院以“积步致远、以为民速”为院训，投身乡村振兴。徐家坪镇在地震重灾区基础上实现华丽转变，成为乡村振兴楷模。此项目视频聚焦周竑含在党的培养下，践行终身教育，从“村官”蝶变。通过搭建“院校堂室”四级平台和培育“一体两翼”永久人才，开展线上线下终身学习。首创四级教育平台建设模式，创新服务方式，成效显著。培育了大批永久人才，落实全民终身教育。徐家坪镇获多项荣誉，项目受到广泛关注。涌现出周竑含等优秀村、社区干部，践行总书记重托。



图 2-4 徐家坪乡村振兴学校揭幕仪式



图 2-5 民宿建设及实践教学基地

2.3 服务美丽中国

为将文明实践融入乡村振兴，把思政小课堂同社会大课堂结合起来，引导广大师生主动融入国家发展战略，杨凌职业技术学院精心策划并组织了2023暑期“乡村振兴大课堂”文明实践活动，通过组建生物、生态、动工、经贸、旅管5支“思政课教师+专家教授+学生”服务队，分别对接洛川县槐柏镇、太白县白云村、凤县刘家庄村、彬州市、太白县高码头村等5个乡村振兴服务点，扎实开展五项活动，为乡村振兴持续贡献智慧和力量。2个服务队获全省“三下乡”社会实践活动优秀团队。

举办文明进乡村活动。围绕新时代乡风文明建设工作要求，学校举办了“乡村振兴”文艺汇演，开展了特色扎染、绒花、剪纸、缠花等“非遗文化进乡村”活动，向贫困户送去米、面、油等生活物资，并为留守儿童们辅导功课、捐赠图书和文具、进行安全思想教育，通过文化建设为乡村振兴提供精神力量。



图 2-6 开展“非遗文化进乡村”活动

讲授乡村振兴思政课。落实教育部“领航计划”主题教育活动要求，将思政课堂搬到田间地头，讲授了《走中国式现代化的乡村振兴道路》《谱写新时代乡村全面振兴新篇章》《党史教育 乡村振兴 村情民情 红色筑梦》《全面推进乡村振兴，加快建设农业强国》《振兴乡村 携手共富》5场乡村振兴战略主题思政课。



图 2-7 讲授乡村振兴战略主题思政课

形成特色产业调研报告。结合各乡村振兴服务点特色产业，围绕苹果、金银花、五味子种植，以及林麝养殖、生态旅游和电商运营，通过召开座谈会、发放调查问卷、参观产业基地、走访种养殖大户等，5支服务队共实地考察调研15个地方，摸清了各地产业发展情况，并分别提出产业壮大的具体建议，形成了多份高质量的调研报告。



图 2-8 开展产业发展现状调研

举办农业实用技术培训。采取理论讲解和田间指导相结合的方式，组织专家教授开展农业实用技术、短视频制作、创新创业培训9场，并发放相关学习资料。针对有急需解决问题的农户，专家教授上门服务、现场诊疗。同时，陕西省“最美科技工作者”马文哲教授还为果农们开设了“科技支农助农”系列大课堂，助力陕西苹果产业结构优化升级。



图 2-9 举办农业实用技术培训

绘制产业发展规划图。根据各乡村振兴服务点产业现状和发展规划，5支服务队通过实地测量和智能分析技术，精准测量并绘制了镇村乡村振兴产业发展规划图，为建设产业兴旺、生态宜居的美丽乡村提供科技支撑。个别服务队还开启网络直播带货，向全国各地人民推荐当地特色农产品，吸引了大批网民留言互动、下单购买。

【典型案例 2-2】 深耕生态文明 书写美丽中国

为进一步学习贯彻习近平生态文明思想，扎实推进“美丽中国·青春行动”，学校结合涉农类专业特色，每年暑期组织学生开展生态环境保护专项活动，积极践行“绿水青山就是金山银山”的生态环保理念，先后组建了“守望秦岭祖脉 助力生态振兴”“美丽乡村，传行神木”“思政大课堂·乡村大舞台”“践行生态文明，守护绿水青山”四支暑期“三下乡”团队开展暑期社会实践活动。深入田间地头，积极宣传习近平生态文明思想、习近平总书记来陕考察重要讲话重要指示精神；走进农家，实地调研，掌握当地生态环境发展目前亟需改善的问题，为可持续发展工作提供有力依据，为建设乡村振兴、建设美丽中国贡献青春力量。



图 2-10 “守望秦岭祖脉 助力生态振兴”暑期社会实践团队



图 2-11 “守望秦岭祖脉 助力生态振兴”暑期社会实践团队开展服务美丽中国实践活

【典型案例 2-3】“五联一抓”打造杨凌乡村振兴示范样板

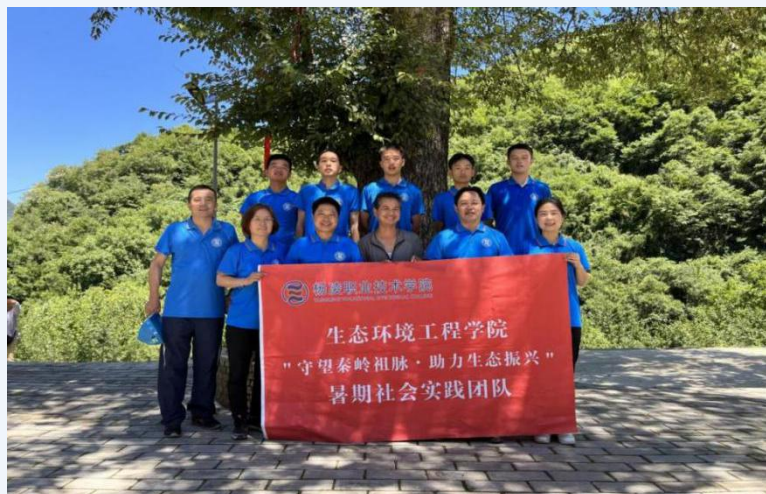
学校聚焦村情民况、产业发展、村集体经济建设和基层党建等方面，凝聚政校企协同推进乡村全面振兴的强大合力，以专家联产业、科研联生产、企业联市场、部门联政策、党员联群众、书记抓典型的“五联一抓”工作模式为抓手，充分发挥高水平专业群人才优势、科研优势和技术服务优势，高位组织实施，组建 37 个科技服务团队，精准发力提升乡村发展质量。在 15 个包抓村共开展各类技术服务指导和共建活动 100 余次，培训受益群众 1.15 万人次。

创新搭建校企协同“五联一抓”的“四维融合”路径和“多元联动”协同服务机制，形成“崔东沟模式”“元树村模式”“夹道村模式”等典型模式，持续为推进乡村振兴贡献杨职智慧和杨职经验。我校生态环境工程分院、旅游与管理分院获得 2022 年度杨凌示范区“五联一抓”工作考核结果“优秀”等次。



图 2-12 杨凌职业技术学院承担“五联一抓”包抓村图



图 2-13 杨凌职业技术学院校企协同“五联一抓”“四维融合”路径

3 文化传承

文化传承是民族精神的核心，是国家和民族发展的基石。学校作为培养人才的摇篮，肩负着传承文化的重任。杨凌职业技术学院通过传承工匠精神、传承红色基因、传承传统文化，为学生提供了一个全面发展的教育环境。这种以文化传承为核心的发展理念，使学生在在学习专业技能的同时，培养了良好的思想品质和健全的人格，为我国培养了一批批优秀的人才。

3.1 传承工匠精神

学校积极实施工匠精神传承计划，引导广大学生坚定走技能成才、技能报国之路。为了更好地弘扬工匠精神，学校采取了多种措施。

3.1.1 与人才培养相融合

首先，学校将工匠精神融入学生的培养全过程。这意味着，从入学之初到毕业，学生们都会在各个环节接触到工匠精神，从而使其内化为自身的品质。为了实现这一目标，学校精选了一系列专业课程，开展职业技能与工匠精神融合改革。这些课程以实际操作和实践为主，让学生在动手实践中感受工匠精神，同时提升职业技能。

其次，学校以“匠心杨职”为主题，开展了专业课程思政改革和“金课”打造。这一举措旨在通过课程思政让学生在在学习专业技能的同时，深入理解和践行工匠精神。在这个过程中，“金课”的打造也让学生在优质的教育资源中，更好地吸收和传承工匠精神。

此外，学校还设立了“技能大师、能工巧匠”省级技能大师工作室。这一工作室旨在汇聚行业内的顶尖人才，通过他们的示范和传授，让学生更加直观地感受到工匠精神的力量。同时，学校通过产教融合、企业订单班、学生岗位实习、企业专家进校等多种途径，让学生在实际工作中践行工匠精神，从而实现理论与实践的紧密结合。

3.1.2 与劳动实践相融合

学校在劳动教育中大力推行“工匠精神”的培育，这一理念贯穿于学校的教学、实践和竞赛等各个环节。学校高度重视学生的职业技能提升，鼓励他们积极参与各级各类职业技能竞赛和创新创业活动，以提高自身的实践能力和综合素质。

为了更好地实现“以赛促教”的目标，学校不断完善竞赛制度和实践活动，

使之更具针对性和实效性。学校通过举办各类竞赛，激发学生的求知欲和参与热情，使他们在实践中不断成长。同时，学校还强调实践育人，将理论教学与实践操作相结合，让学生在实际操作中感受和领悟工匠精神。

此外，学校积极组织学生广泛参与暑期社会实践活动和志愿服务，培养他们的社会责任感和服务意识。这些活动不仅使学生在实践中锻炼自己，还将“教、学、赛”紧密结合起来，形成一个有利于学生职业素质发展的培育体系。

在这个体系中，学校着重培养学生敬业、精益、专注、创新的工匠精神。敬业，即对待工作认真负责，始终保持敬业精神；精益，追求卓越品质，注重细节；专注，用心做好每一件事，持之以恒；创新，敢于突破，勇于创新。这四种精神相互促进，共同塑造了学生的职业品格。

3.1.3 与校园文化相融合

学校为了更深入地推广和实践工匠精神，设立了工匠精神融媒体宣传专题，通过多种形式和渠道，让工匠精神深入人心，从而引领更多青年人投身技能成才的道路。在活动中，学校邀请到知名企业家、杰出校友、技能大师、大国工匠以及能工巧匠等各界精英入校授课、发表学术报告和专题讲座。他们不仅具有丰富的实践经验，更是工匠精神的杰出代表。通过他们的言传身教，学生们能够更直观地了解到工匠精神的内涵和价值，从而激发他们对技能成才的热情。

此外，学校开展以“技能成才强国有我”为核心的主题教育活动，旨在内化工匠精神，涵养核心价值观，希望通过这种方式，让工匠精神真正入脑入心，使学生在成长过程中，不仅能够掌握一门或多门精湛技艺，更能树立正确的人生观、价值观，为国家的繁荣发展贡献自己的力量。

为了实现这一目标，我校采取了多种教育方式，如开展专题讲座、组织实地考察、举办技能竞赛等。通过这些活动，学生们不仅能够接触到业界前沿的知识和技术，还有机会与企业、行业前辈进行面对面交流，从而拓宽视野，提升自身技能。



图 3-1 陕西省技能大师工作室主持人吴文军指导学生进行木雕制作

3.2 传承红色基因

为进一步深化党的二十大精神，秉承红色基因，延续红色血脉，学校组织师生前往眉县常兴镇扶眉烈士陵园及扶眉战役纪念馆，开展“红色信仰守初心学思践悟二十大”爱国主义教育。此次活动旨在借助爱国主义教育，引导学生树立坚定信念，强化责任感和使命感。

学校广泛开展“职教生心中的二十大——榜样故事我来说”主题团日活动、“职教生心中的二十大”主题班会以及“写给 2035 年的我”征文活动等，积极引导同学们全面了解历史，勇担强国使命，以实际行动巩固对党、对国家、对社会主义的热爱，让红色基因、革命薪火得以代代相传。

【典型案例 3-1】 红色信仰守初心 学思践悟二十大

为缅怀先烈丰功伟绩，传承弘扬革命精神，培育学生家国情怀，我校 80 余名青年教工及学生代表前往扶眉烈士陵园及扶眉战役纪念馆开展“红色信仰守初心 学思践悟二十大”爱国主义教育。大家心怀崇高的敬意，纪念七十年前一场艰苦卓绝的斗争，回望一段浴血荣光的历史，怀念一代胸怀理想、舍生忘死的英雄不忘来路，缅怀先辈继承先烈遗志，学习他们知难而进、敢于斗争的精神，让红色基因代代相传。



图 3-2 师生代表重温入党誓词

3.3 传承优秀传统文化

学校积极倡导和弘扬中华优秀传统文化，强化中华民族共同体意识，营造深厚的文化氛围，推动学风建设。为实现此目标，学校举办了一系列富有成效的活动，包括中华优秀传统文化专题讲座、系列读书教育活动、“中国梦·爱国情·成才志”中华经典诵读大赛等活动。此外，学校还举办了“正禾”育人工程之“翰墨书写民族情，同心共绘团结梦”的汉文字推广书法交流会以及非遗文化进校园

等活动。这些多样化的活动旨在深入落实党的教育方针，传承并弘扬中华优秀传统文化，使传统文化精髓深入人心，转化为实际行动。

【典型案例 3-2】 “中国梦·爱国情·成才志”中华经典诵读大赛

为深入学习贯彻党的二十大精神，弘扬中华优秀传统文化，铸牢中华民族共同体意识，营造浓郁文化氛围，促进学风建设。我校举行了“中国梦·爱国情·成才志”中华经典诵读大赛，比赛以“中国梦·爱国情·成才志”为主题，活动旨在以赛促学、以赛促练、以赛促干，深入诠释中华优秀传统文化内涵，彰显中华优秀语言文化魅力，增强广大青年的历史使命感、社会责任感和实践能力，为实现中华民族伟大复兴凝聚磅礴力量。



图 3-3 “中国梦·爱国情·成才志”中华经典诵读大赛

【典型案例 3-3】 多彩非遗扬文化，“遗”脉相承正禾风

为进一步弘扬中华优秀传统文化，提升校园文化氛围，让学生们了解非遗、认识非遗，进一步增强保护和传承非遗的意识，我校举办非遗文化进校园活动。活动以“多彩非遗扬文化，‘遗’脉相承正禾风”为主题，包括非遗作品展览、非遗技艺展示和非遗项目互动等内容。在非遗技艺展示现场，学生们现场剪纸、点茶、缠花、绳编、植物拓染、彩绘、做纸伞和书法创作，展示传统工艺品英山缠花、剪纸、绳编和掐丝珐琅等展品，体验非遗文化魅力。活动以感受非遗魅力、弘扬传统文化为核心，以丰富多彩、积极向上的校园文化活动为载体，使广大师生亲身体验到了我国非物质文化遗产的魅力，对非物质文化遗产有了更深刻的感悟与理解，提升了师生的文化自信。



图 3-4 向耕读文化馆捐赠二十四节气剪纸作品

4 国际合作

学校遵循习近平总书记关于教育的重要论述，全面贯彻党的二十大精神。在国际化合作办学方面，学校依托国家级杨凌农业高新技术产业示范区、上海合作组织现代农业技术交流培训示范基地、中国自贸试验区杨凌片区，充分发挥区位优势和专业特色。积极响应“一带一路”倡议，以育训并举培养国际化人才为核心，坚持“走出去”与“引进来”的双向发展原则。

学校致力于优化“引融联建享”的合作方式，创新职业教育国际交流与合作机制，探索国际合作模式培育国际化人才。通过引进发达国家职业教育资源，分享中国现代农业技术和标准，设立海外分校和海外基地，推进海外“秦岭工坊”建设、“一带一路”建设和上合农业基地建设。同时，招收培养国际学生，不断提升学校职业教育的国际影响力，致力于打造“杨凌职院”国际品牌，助力国家“双高计划”项目的实施建设。

4.1 合作办学

依据我校与几内亚、乌兹别克斯坦相关教育机构签署的专业教育合作项目建设协议，持续推进“杨凌职业技术学院-几内亚水利工程学院”和“杨凌职业技术学院-古利斯坦国立大学现代农业学院”两项专业教育合作项目，涉及给排水工程技术和现代园艺专业教学，构建“校校校”及“校校企”海外分校办学模式。截止目前，已完成2021级100名分校学生的培养工作，2022级在册学生人数达到100名。杨凌职业技术学院充分发挥品牌示范引领作用，推动我国现代技术走出去，为实施走出去战略提供人才智力支持。

【典型案例 4-1】 以水为媒、联企帮非、校校办学、推广标准建成几内亚水利工程学院 培养海外本土化技能人才

学校响应国家“一带一路”倡议，深化国际合作办学。通过海外分校建设和对外技术服务，推广专业群人才培养标准，提升国际化办学水平，培养海外本土化技术人才。中国电建集团第三工程局有限公司与水利工程学院有长期合作，占有几内亚建筑市场50%份额。为满足管理人才需求，十多年前与几内亚建立技工学校，但无办学资质，陷入困境。经中国电建集团第三工程局有限公司搭桥，水利工程专业群与几内亚孔子学院达成合作意向，2021年10月正式签约成立“杨凌职业技术学院几内亚水利工程学院”，设在科纳克里大学。我方提供人才培养方案等，几内亚孔子学院中文老师负责中文教学，科纳克里大学负责专业课教学及管理就业。采用“中文+专业课教学”方式授课。

项目开发了该专业教学标准、人才培养方案和 7 门专业课程标准，因地制宜分享课程标准与内容，完成 2021 级 50 名本土技术人才培养，尚有 2022 级 50 名学生在册。实现对中国海外企业技术支持，为非洲水利行业和水电三局为代表的中国走出去企业发展赋能。



图 4-1 几内亚水利工程学院签约中方现场



图 4-2 几内亚水利工程学院几方签约现场

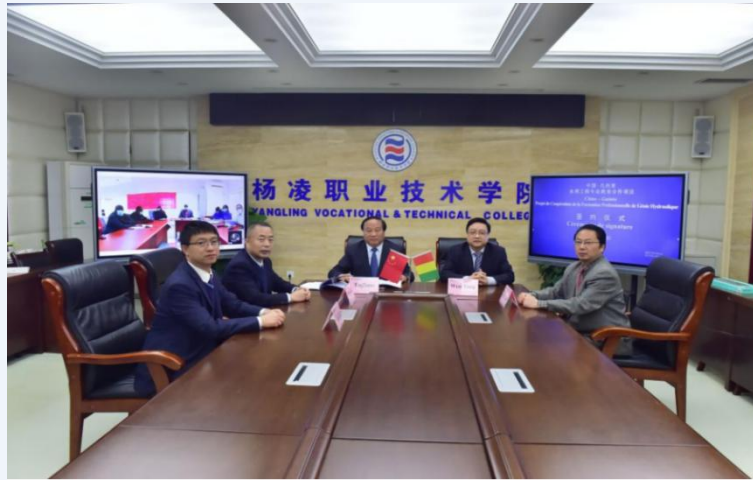

图 4-3 部分分校项目学生合影

【典型案例 4-2】为干旱半干旱地区现代农业发展提供中国技术解决方案

2020年10月，上海合作组织农业技术交流培训示范基地在陕西杨凌农业示范区成立。该基地依托杨凌的农业特色优势，发挥“科技合作、人才培养、技术推广、经贸促进”功能，为上合组织国家农业现代化、产业化和可持续发展提供精准服务。学校积极响应国家“一带一路”建设倡议，参与上合组织农业基地建设，推动中国技术标准和课程标准在“一带一路”沿线国家和上合组织国家的推广和应用。

2021年11月29日，杨凌职业技术学院、乌兹别克斯坦古利斯坦国立大学和杨凌现代农业国际合作有限公司共同签署了“中国-乌兹别克斯坦农业专业教育合作项目”建设合作协议。该协议促成“杨凌职业技术学院-古利斯坦国立大学现代农业学院”的成立。自学院成立以来，已向乌方提供园艺技术专业相关教学标准和专业课程课堂指引及实践教学指导，并完成了对乌方7名专业教师的相关专业课程本土化转化培训。目前有50名乌方学生在册，完成了对2021级50名学生的专业课程教学与实训任务，生成了50余份项目实施过程性文件。

学校通过在上合组织国家海外分校建设和对上合组织海外农业基地提供技术培训，为干旱半干旱地区上合组织国家现代农业发展提供中国技术解决方案，用中国技术标准引领干旱半干旱地区现代农业的发展。这一举措将进一步凸显学校的办学特色，扩大学校的国际影响，开创出学校职业教育国际合作的新高度。



图 4-4 教育合作项目签约及揭牌仪式



图 4-5 杨凌职业技术学院-古利斯坦国立大学现代农业学院学生合影

4.2 国际交流

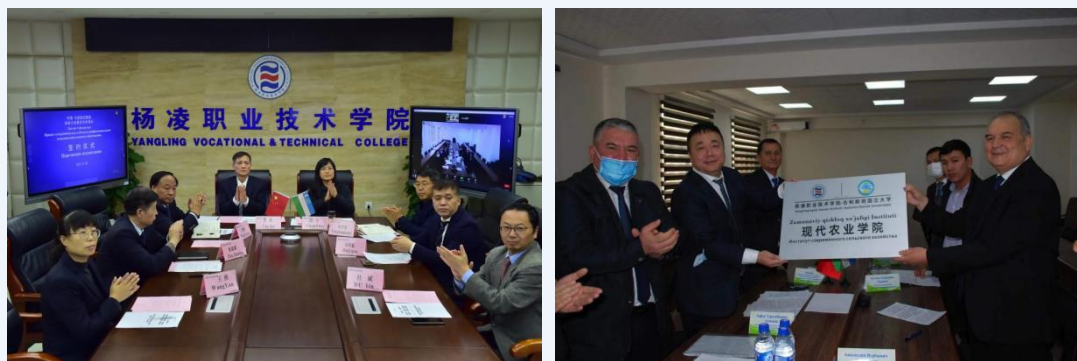
杨凌职业技术学院作为上海合作组织农业示范基地建设的重要组成部分，积极呼应我国“一带一路”倡议，充分发挥杨凌农科城的地理优势，专注于现代农业与智慧水利技术的发展，并与“一带一路”沿线国家共同推进教育合作项目。在海外设立了两个专业海外学院，并向国外院校分享了两个专业及13门课程标准。在上合国家建立了现代农业创新示范基地，派出两名科研人员开展为期55天的农技推广服务。此外，还承担了商务部对发展中国家技术培训项目22期。

学校的课程设置充分体现了综合性、实用性和国际化特点。在专业核心课程方面，学校注重理论与实践相结合，培养学生的实际操作能力，精心规划了13门专业核心课程，这些课程涵盖了各个专业领域的核心知识与技能，占总学时比例高达90.24%，确保学生能够全面掌握专业基础知识，为未来的职业生涯奠定坚实基础。同时，学校还设有4门中文课程，占总学时比例为9.76%，在中文课程方面，学校则强调文化传承与创新，使学生在掌握专业技能的同时，不忘传承和弘扬中华文化，培养学生的人文素养，强化对中国传统文化和现代社会的理解。

表 4-1 国际化课程结构、类型、数量

课程类型	课程门数（门）	学时（课时）	占总学时的比例（%）
专业核心课	13	1110	90.24%
中文课程	4	120	9.76%
合计	17	1230	100%

为了进一步优化国际学生的教学与管理，学校发布了《杨凌职业技术学院国际学生奖学金评定办法（试行）》和《杨凌职业技术学院国际学生管理办法（修订）》两个校级制度，为国际学生的培养提供了坚实的制度保障。

学校高度重视国际竞赛对学校教育质量和学生综合素质的提升作用，坚持以赛促教、以赛促学、以赛促改。在校领导的指导下，教师们精心策划和组织，学生们积极参与，共同为我国在国际竞赛舞台上争光。本学年，学校积极参与国（境）外技能竞赛，以提升自身综合能力和国际竞争力。在各项竞赛中，杨凌专科学校表现出了强大的实力和雄厚的底蕴，特别是在“2023 一带一路暨金砖国家技能发展与技术创新大赛之首届园艺施”等五个国际级竞赛中，该校师生共同努力，取得了令人瞩目的优异成绩。

表 4-2 国（境）外技能大赛获奖数量

竞赛级别	竞赛名称	获奖级别
国际级	2022 年金砖国家职业技能大赛“5G 网络建设与运维技术应用”赛项	铜奖
国家级	2023 年中荷“花艺”大赛	二等奖
国家级	2023 年中荷“花艺”大赛	三等奖
国家级	2023 一带一路暨金砖国家技能发展与技术创新大赛之首届园艺施工虚拟仿真赛项	一等奖
国家级	2023 一带一路暨金砖国家技能发展与技术创新大赛之首届园艺施工虚拟仿真赛项	三等奖

【典型案例 4-3】 构建“引融输建”合作模式 拓展全球“朋友圈” ---借鉴与分享教学成果，打造“杨凌职教”品牌，助力“一带一路” 建设

杨凌职业技术学院响应“一带一路”倡议，利用地域优势参与上合组织农业基地建设。学院围绕“双高”建设开展国际合作交流，构建“引融输建”模式，通过引资源、融课程、输标准、建基地、设分校等途径，推动学校国际化发展，扩大学校国际影响力，打造“杨凌职教”品牌。

学院对口引进国外资源，深化专业内涵建设，与荷兰、以色列、德国等国家合作，吸收转化并更新课程内涵，提升教师执教能力。学院还形成“3 联合 4 培养 3 融合”国际化人才培养模式，开设国际订单班，招收来华留学生，培养国际人才。

学院分享专业技术标准，在老挝、乌兹别克斯坦、哈萨克斯坦等国家开展技术指导和培训。同时建立海外分校和培训基地，提升开放办学水平。这些举措有效服务国家“一带一路”倡议，助力上合组织农业基地建设，推动学校国际化办学进程。



图 4-6 专业教师赴英国研修



图 4-7 专业教师赴荷兰研修



图 4-8 专业教师赴德国研修



图 4-9 专业教师赴新加坡进行教师能力技术培训

【典型案例 4-4】 融入上合农业基地 职教赋能中亚发展

2020年10月，上海合作组织农业技术交流培训示范基地在陕西杨凌农业高新技术产业示范区正式挂牌成立。作为上合基地建设成员单位，杨凌职业技术学院于2021年在上合组织农业基地中乌现代农业科技示范园设立“中国杨凌职业技术学院乌兹别克斯坦现代农业技术创新示范基地”，致力于推广具有我国技术标准及学校专业特色的现代农业技术。

为进一步深化学校在上合组织基地的建设，2023年，杨凌职业技术学院选派李帅、王友财等两名教师赴乌兹别克斯坦，开展现代农业科技推广工作，全面推动学校在上合基地的建设。针对当地特色种植业，如棉花、葡萄和蔬菜项目的发展现状，学院定位高端果蔬路线，增加适应当地市场的蔬菜品种种植数量，发展高端果品项目，试种木耳菜、冰菜等适宜冷餐或简易烹饪的蔬菜。

学院运用国内覆膜灌溉技术、绿色病虫害防控技术，以及新疆棉花栽培技术和管理措施，实现了当地产量的翻倍。通过基地引种示范国内品种，推广栽培模式、技术标准、种植管理，对当地种植户进行理论培训和现场技术指导3次，共计40余人次，提高了当地农业人员的技术技能，助力产业高质量发展。

如今，杨凌职业技术学院正持续通过新品种、新技术、新模式，在“一带一路”沿线中亚国家落地生根、开花结果。



图 4-10 2名教师在上合农业基地开展推广工作



图 4-11 在古利斯坦国立大学参加学术会议



图 4-12 对农技人员和农户开展种植技术培训



图 4-13 开展现场农业技术指导

5 产教融合

在当今社会，科技日新月异，产业升级换代速度加快，教育成为国家竞争力的重要支柱。产教融合作为一种新型教育模式，正逐渐成为教育改革的重要方向。杨凌职业技术学院在人才培养、共享设备技术和资源方面进行“双向嵌入”，探索形成了“八对接校企协同育人模式”；学校出台《产教融合校企合作管理办法》（基本制度）和《订单班管理办法》、《产业（企业）学院建设指导意见(试行)》（专项制度）制度，形成了“基本制度+专项制度”体系。

5.1 机制共筑

学校秉持“开放、合作、共享”的理念，构建产教融合平台，实现资源汇聚，成立了我国现代农牧、智慧林业以及全国土木工程双碳行业三个产教融合共同体。围绕杨凌示范区的“六大主导”产业，该校组建了杨凌现代农业产教联合体。依托国家首批示范性职业教育集团（联盟）培育单位——中国杨凌现代农业职教集团（拥有132家成员单位）的全方位服务，形成了共生共融、共享共赢的产教融合新生态。

学校通过优化融合、协同、运行、保障四项机制，激发校、政、行、企等多元主体的内生动力。建立了完善的区校“三共三融”运行机制、“五对接”育人体系、农民技术职称认证模式以及“一站式”双创基地，实现了区校发展一体化、人才培养精准化、技术培训系统化、就业创业园区化的产教融合“四维四化”育人模式。

为了深入贯彻《关于深化现代职业教育体系建设改革的意见》精神，杨凌职业技术学院立足杨凌示范区经济社会发展，联合政府、企业、普通高校、科研机构 and 行业协会等，构建了市域产教联合体、行业产教融合共同体等平台。通过深化区校融合、服务产业发展，推动区域产教融合实践中心建设和校企联合开发典型生产实践项目，该校为企业发展提供了有力支持，促使产教融合迈向实处、深处。

5.1.1 立足区校融合发展，打造了市域产教联合体

学校依托示范区富集的农科教资源和显著的农业科技示范推广成效，坚持“区校一体，协同发展”理念。通过区校“三共三融”运行机制、“五对接”育人体系、农民技术职称认证范式、“一站式”双创基地，实现了区校发展一体化、人才培养精准化、技术培训系统化、就业创业园区化的产教融合“四维四化”育

人模式。



图 5-1 “区校“三共三融”运行机制



图 5-2 “五对接”校企协同育人体系

基于区校融合发展所取得成果，学校以服务示范区主导产业，构建特色专业群为关键点；以对接行业技术与岗位标准，构建专业标准体系为支撑点；以对接企业生产过程，改革教学方法和教学内容为侧重点，联合示范区管委会、区内龙头企业、西北农林科技大学以及 2 所中职、10 个政府部门、77 家区内企业、5 所科研机构等 104 家单位，共同搭建了兼具人才培养、创新创业、促进产业发展等功能的杨凌现代农业市域产教联合体，为服务区域产业高质量发展提供了有效支撑。

市域产教联合体推荐书

联合体名称	杨凌现代农业产教联合体
推荐省份	陕西省
依托园区	杨凌农业高新技术产业示范区管委会（公章）
牵头学校	杨凌职业技术学院（公章）
牵头企业	陕西杨凌农科集团有限公司（公章）
填表日期	2023年5月9日

教育部制

图 5-3 杨凌现代农业产教联合体推荐书

5.1.2 立足服务产业发展，打造了行业产教融合共同体

学校立足农林水牧办学特色，分别以龙头企业大北农集团、陕西林业集团有限公司和西安三好软件技术有限公司，高等学校西北农林科技大学和西安理工大学以及杨凌职业技术学院为牵头单位，联合全国 30 余个省市上下游企业、院校、行业组织和科研机构等 430 余家单位跨区域组建成立了中国现代农牧、中国智慧林业和全国土木工程双碳行业 3 个产教融合共同体。

共同体跨区域汇聚教育、产业、政策资源，实现了多元共筑与政策落实、资源共享与服务支撑、社会服务与培训推广、专业建设与岗位要求、技术服务与研发创新等相结合，通过做实平台、基地、中心等产教融合载体，打造深化产教融合的样板与范例。



图 5-4 中国现代农牧 中国智慧林业产教融合共同体成立大会



图 5-5 全国土木工程双碳行业产教融合共同体成立大会

5.1.3 立足服务企业发展，共建区域产教融合实践中心

学校围绕乡村振兴和绿色低碳发展国家战略，以杨凌现代农业产教联合体和 3 个产教融合共同体为平台，校企合作共建杨凌现代果业、动物疫病防控和智能制造 3 个开放型区域产教融合实践中心，依托中心校企深度合作共建的高水平标准化培训基地、培训资源库和典型培训项目；共同合作开发真实典型生产实践项目和学生实习实训项目，更新课程内容，优化实践教学，改革教学方法，立项城市实景三维建模、现代智能养猪和智慧温室生产管理 3 个省级典型生产实践培育项目；面向企业员工开展技术培训，联合开展横向课题研究等，提升教师服务企业能力。

5.2 资源共建

学校秉持着先进的办学理念，积极深化与各行业企业的合作关系。学校大力践行“学、训、鉴、服”四位一体的办学理念，旨在实现人才培养模式与课程体系改革的重大突破。学校的核心目标是构建以“校企合作、工学结合、岗位实习”为基础的人才培养模式，以此来推动学校的可持续发展。

为了牢牢把握服务发展、促进就业的办学方向，我校深入推动体制机制改革，不断探索和创新职业教育模式。学校坚持走产教融合、校企合作的发展道路，将企业的优质资源引入教学过程中，努力实现理论教学与实践教学场所的一体化、理论教师与实训指导教师的一体化、教学内容与生产任务的一体化以及学生与员工的一体化。

在这种人才培养模式下，学校鼓励教师走出校园，主动为企业解决实际难题，以企业标准培养学生的实践能力。同时，企业为学生提供实习场所和兼职教师，实现校企间的互利共赢。通过建立校企利益共同体，杨凌专科学校与企业共同推

动双方的发展，实现共同成长。在 2023 学年，杨凌职业技术学院的 11 个学院共新增了 40 个校外实践基地。这一举措将进一步加强学校与企业的合作关系，为学生提供更多实践锻炼的机会，提高学生的综合素质和就业竞争力。

表 5-1 本学年新增实践中心一览表

实践中心	建立日期	面向专业	实践内容
杨凌现代果业产教融合实践中心	2023.08	园艺技术 农产品质量检测	果树修剪 农残检测
动物疫病防控产教融合实践中心	2023.08	畜牧兽医 宠物养护	药物敏感试验 动物疫苗接种
智能建造产教融合实践中心	2023.08	建筑工程技术 工程造价	预制楼板安装 装配化外墙接缝处理

【典型案例 5-1】校企共建融产教 协同育才促发展

实践中心建设。智能建造产教融合实践中心具备完善的基础设施和先进的仪器设备，满足学生和企业的需求。中心下设多个实训中心，包括智能建造综合展示中心、装配式综合考评实训中心等。拥有价值约 1100 万的 320 件设备，如装配式 AR 交互平台和深化设计软件。

学生实习。实践中心按照“对接龙头企业、融合规模企业、服务中小企业、兼顾科学普及”的理念，已承接校内外 1000 余名学生实训，共享实训条件，助力学生学业提升。

社会培训。依托产教融合基础，实践中心已完成近 300 人的培训。中心采用创新的企业培训服务模式，针对不同需求提供政策、技术和科研方法培训，并在校企合作中不断深化。

对外技术服务情况。智能建造产教融合实践中心不仅对学生进行培训，还主动为社会相关单位提供技术服务。服务内容包括为装配式构件生产企业提供深化设计，为施工单位提供 BIM 技术咨询。同时，实践中心也积极承接各类横向研究课题，将技能和研究应用于实际项目，并为学校创造经济效益。

管理体制。产教融合实践项目的管理章程由各参建单位共同制定，以章程为契约，各方依协议履行权利与义务。学校在政策许可范围内，简化了项目管理流程，实施了以人、财、事权下放为核心的管理制度改革。





图 5-6 产教融合实践中心开展各类教学和培训活动

【典型案例 5-2】工学交替 三阶递进 课岗对接 校企共育宠医菁英—— ——现代学徒制宠医菁英班案例

宠物医疗工作对从业者的理论知识储备、技术操作水平和诊断思维能力有高要求。相关本科专业学制为5年，高职培养宠物医疗人才具挑战性。学校对宠物类专业医疗方向进行深度的现代学徒制教学改革，与西安京和宠物医疗集团股份有限公司联合开设“宠医菁英班”。

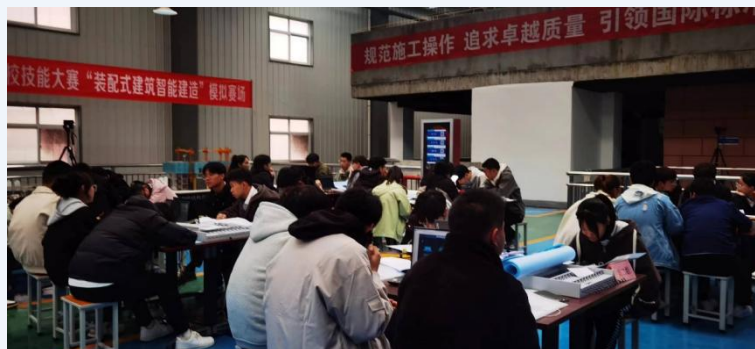
入学即入职、毕业即就业，保障招生/招工模式实施。宠医菁英班为学校和企业宠物医疗技术专业下联合创办的现代学徒制创新班。学生既是学校学生，也是企业准员工。企业优先录用宠医菁英班学生，学生也优先选择在该企业就业。此模式降低企业人才招聘成本，增强企业参与人才培养的积极性，学生可专心学习和实践。

工学交替、三阶递进，创新宠医菁英培养模式。根据宠物医疗职业特征，采用“工学交替、三阶递进”式人才培养模式。大一阶段主要学习公共课和专业基础课，第二学期末在企业进行2-4周的职业认知实习。第三学期学习专业平台课，第四学期在企业进行一个学期的工学交替岗位技能训练。第五、六学期分别为2个月的校内教学和6个月的顶岗实习。此模式帮助学生从专业基础能力到岗位技能，再到职业综合能力的三阶递进。

校企共育，二元对接，构建校企三级导师团队。建立具有宠物医疗专业特色的校企二元三级导师团队：校内导师包括专业带头人、专业指导教师和班主任、代课教师；企业导师包括企业班主任、职业导师和项目导师。导师之间密切对接，全方位、全过程参与人才培养工作。

课岗对接、理实一体，创新宠医菁英课程体系。课程体系设置遵循宠物医疗职业能力发展规律，对传统课程体系进行革新。引入企业岗位标准和培训课程，与企业共同开发现代学徒制人才培养相配套的课程和教材。使专业标准对接职业能力、课程内容对接课岗要求、校园文化对接企业文化。

领导关怀，保障改革稳步推进。京和宠医菁英班得到动物工程学院领导的大力支持 and 指导；学校领导也给予关怀，亲自赴企业考察交流，指导宠物专业建设。领导的关怀和支持为改革提供有力保障。



图 5-7 京和宠医菁英班在校生活活动后合影



图 5-8 “工学交替、三阶递进”人才培养模式



图 5-9 校企二元三级导师团队结构

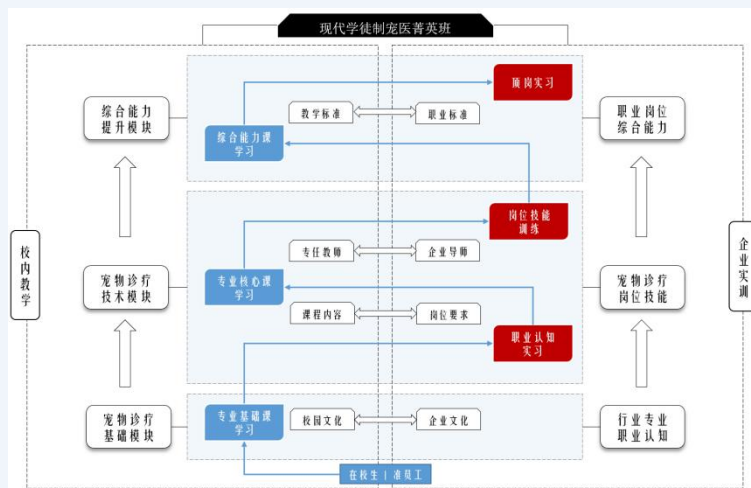

图 5-10 依据职业发展规律指导学生职业生涯规划

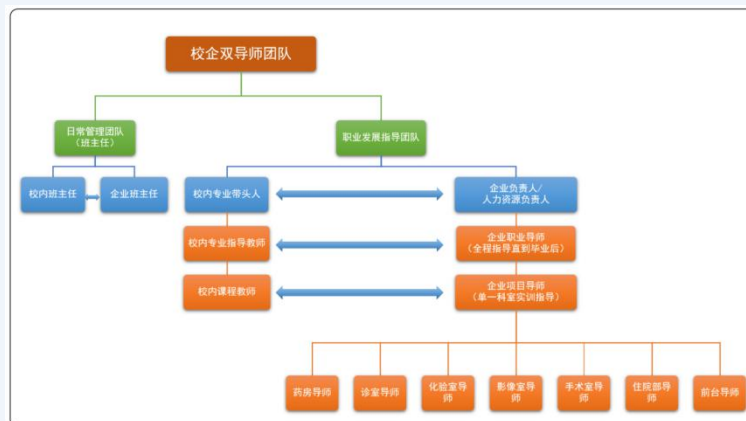

图 5-11 课岗对接、理实一体，三阶递进式课程体系

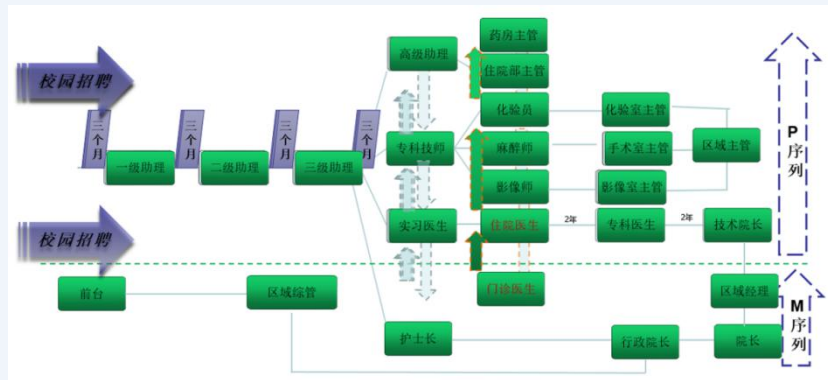

图 5-12 任得元书记参加宠医菁英班开班仪式

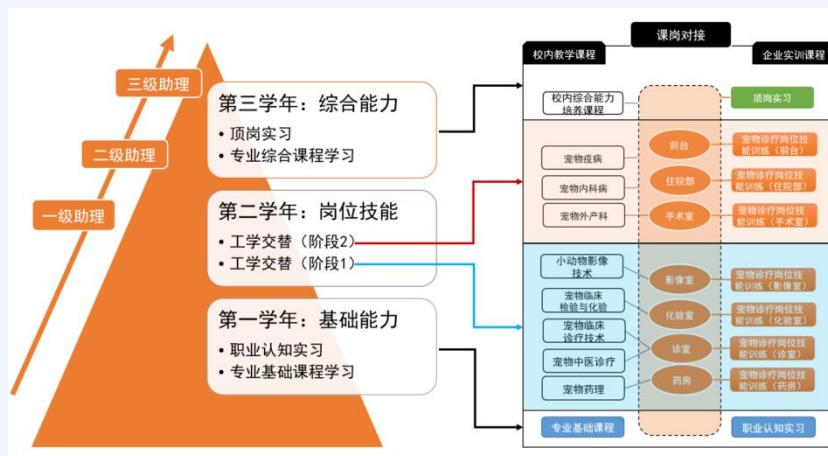

图 5-13 副校长胡俊鹏与京和董事长孙均共同为产教融合基地揭牌



图 5-14 宠医菁英班学生职业认知实习



图 5-15 2021级宠医菁英班合影

5.3 人才共育

学校立足于杨凌产业集群，遵循“共建、共享、共管”的理念，成立了包括苹果学院在内的15个产业（企业）学院，确保校企人才培养、职工提升及技术服务的精准对接，深化与企业间的合作关系，实现订单班的全面覆盖。同时，积极推动区域产教融合实践中心的构建，以及校企联合开发具有代表性的生产实践项目，助力企业持续发展。

学校推行企业订单班、产业（企业）学院、校外兼职教师、技能大师工作室、横向科研项目等31项管理制度，构建了“基础+专项”的制度体系。产教融合与校企合作深入到专业设定、培养目标、师资配置、教学内容、教学手段及教学评价等人才培养的各个环节，提升了专业对产业的服务能力，增强了人才培养的适应性。成功创建工信部专精特新产业学院（智慧农业方向）、职业农民（村干部）学院、中水学院等15个产业（企业）学院，订单班覆盖率达到100%。实现校企人才培养、员工培训、技术服务的精准对接。充分发挥国家首批示范性职业教育集团（联盟）培育单位——中国杨凌现代农业职教集团（132家成员单位）的综合性服务能力，积极推进集团内“1+X”证书制度与各高校学分互认制度。创新推出了“四维四化”的产教融合模式，荣获国家教学成果二等奖。

表 5-2 本学年新增校外实习实训基地一览表

基地名称	建立日期	面向专业	实训项目数
陕西凝远新材料科技股份有限公司	2023.08	城市轨道交通工程技术	2
中铁二十局集团眉县职业培训有限公司实训基地	2023.06	铁道工程技术	2
北京环球度假区	2023.05	旅游管理	3
上海欢乐谷	2023.05	旅游管理	3
陕西中国旅行社西关正街分社	2023.05	旅游管理	5
西安丽思卡尔顿酒店	2023.06	酒店管理与数字化运营专业	4
西安锦天物业产教融合人才培养基地	2023.08	现代物业管理	4
世茂服务产教融合人才培养基地	2023.07	现代物业管理	4
中国核工业二三建设有限公司	2022.09	建筑工程技术、工程造价、建设工程监理	8
重庆长安汽车股份有限公司	2023.07	机电一体化技术 电气自动化技术 汽车检测与维修技术、机械制造及自动化技术	3



基地名称	建立日期	面向专业	实训项目数
陕西凌特智能科技有限公司	2023.08	机电一体化技术 电气自动化技术	3
杨凌天河机械制造有限公司	2023.05	机电一体化技术 电气自动化技术 机械制造及自动化技术	3
金石机器人常州股份有限公司	2022.09	工业机器人技术 机电一体化技术	2
杭州海康威视电子有限公司	2022.12	工业机器人技术 机电一体化技术	2
创维电器股份有限公司	2022.11	机电一体化技术 电气自动化技术 电力系统及自动化	2
陕西农心作物科技股份有限公司	2022.09	农业生物技术、植物保护与检疫技术、园艺技术	3
西安鼎盛生物科技有限公司	2022.09	植物保护与检疫技术、园艺技术、农业生物技术	4
杨凌君宝家庭农场	2022.10	园艺技术、农业生物技术、植物保护与检疫技术	4
武功县金果子苗木合作社	2022.11	农业生物技术、绿色食品生产与检验、农产品加工与质量检测、园艺技术	6
杨凌圣妃乳液有限公司	2022.12	食品加工技术、绿色食品生产与检验、农产品加工与质量检测	4
陕西振彰食品有限公司	2022.12	农产品加工与质量检测、食品加工技术、绿色食品生产与检验	3
西安米旗食品有限公司	2023.01	食品加工技术、绿色食品生产与检验、农产品加工与质量检测	3
西安银桥贝多营养食品有限公司	2023.01	绿色食品生产与检验、农产品加工与质量检测、食品加工技术	3
西安天天好利来食品有限公司	2023.02	农产品加工与质量检测、食品加工技术、绿色食品生产与检验	4
杨凌菲格无花果产业发展有限公司	2023.02	农业生物技术、农产品加工与质量检测、园艺技术	4
杨凌未来中科环保科技有限公司	2023.07	农业生物技术、农产品加工与质量检测、植物保护与检疫技术	4
西安协讯电子科技有限公司	2023.05	应用电子技术	2
陕西康乐实业有限公司	2023.01	生物制药技术,药品质量与安全,药品经营与管理,药学,中药制药	8
陕西东泰制药有限公司	2023.06	药品生产技术,生物制药技术,	5



基地名称	建立日期	面向专业	实训项目数
		药品质量与安全	
安康正大制药有限公司	2023.06	药品质量与安全,药品经营与管理,药学,中药制药	10
陕西汉方生物制药有限公司	2023.07	药品质量与安全,药品经营与管理,药学,中药制药	12
陕西汉王药业有限公司	2023.07	药品质量与安全,药品经营与管理,药学,中药制药	13
延安市黄龙山林业局虎沟门林场	2022.09	林业技术	1
西安华杰城市人家装饰有限公司北郊分公司	2023.04	建筑室内设计	5
陕西周至国家级自然保护区管理局	2023.06	林业技术	1
陕西有夏营造有限公司	2023.08	林业技术	1
陕西正为环境检测股份有限公司	2023.04	环境监测技术	2
陕西青尔生态科技有限公司	2022.12	风景园林设计、园林工程技术	4

表 5-3 企业共同开发课程数

课程名称	合作企业	备注
工程水力计算	中水十五局	
水利工程材料检测	中水十五局和陕西秦海检测科技有限公司	
水利工程监理概论	陕西建工第八建设集团有限公司	
水工建筑物	中水十五局	
水利工程施工	中水三局	
工程制图及 CAD	中水十五局	
灌溉排水工程技术	甘肃景泰川电力提灌管理中心 陕西省水利水电工程咨询中心	
专业认识实习	陕西建工集团股份有限公司	
企业文化	陕西建工集团股份原先公司	
就业指导	西北电力建设工程有限公司	
市政管道工程施工综合实训	西北电力建设工程有限公司	
市政道路桥涵综合实训	西北电力建设工程有限公司	
装配式建筑施工技术	陕西建工第五建设集团有限公司	
BIM 建模	陕西建工第六建设集团有限公司	
建筑设备	陕西建工第六建设集团有限公司	
顶岗实习	陕西建工集团股份原先公司	



课程名称	合作企业	备注
建筑工程计量与计价	陕西泰和力华工程管理咨询	
建筑工程施工工艺	中铁二十局集团有限公司	
CPIII 控制测量与放样技术	广州南方测绘科技股份有限公司西安分公司	
CPIII 控制测量与放样实训	广州南方测绘科技股份有限公司西安分公司	
GNSS 定位测量	上海华测导航技术股份有限公司	
GNSS 技术与控制测量	上海华测导航技术股份有限公司	
企业文化	陕西轩科铁道机车车辆有限公司	
公路工程施工安全技术	中铁十二局集团第一工程有限公司	
公路工程检测技术	四川升拓检测技术股份有限公司	
公路工程管理实训	珠海纵横创新软件有限公司	
公路检测实训	四川升拓检测技术股份有限公司	
公路隧道施工技术	陕西路桥集团有限公司	
变形监测技术	上海华测导航技术股份有限公司	
城市轨道交通工程施工测量	广州南方测绘科技股份有限公司西安分公司	
城市轨道交通测量与精调实训	广州南方测绘科技股份有限公司西安分公司	
城轨运营管理综合实训	陕西中保安防服务集团有限责任公司	
岗位实习	陕西中保安防服务集团有限责任公司	
岗位实习	中国葛洲坝集团第一工程有限公司	
工程与工务检测综合实训	四川升拓检测技术股份有限公司	
工程控制测量	上海华测导航技术股份有限公司	
工程控制测量综合实训	上海华测导航技术股份有限公司	
工程试验检测实训	四川升拓检测技术股份有限公司	
工程试验检测技术	四川升拓检测技术股份有限公司	
摄影测量与遥感软件综合应用实训	北京达北时代科技有限公司	
摄影测量软件应用实训	北京达北时代科技有限公司	
数字摄影测量	北京达北时代科技有限公司	
无人机测绘技术	北京达北时代科技有限公司	
无人机测绘综合实训	北京达北时代科技有限公司	
无人机驾驶技能训练包	北京达北时代科技有限公司	
无损检测技能训练包	四川升拓检测技术股份有限公司	
认识实习	陕西凝远新材料科技股份有限公司	
轨道精调精测实训	广州南方测绘科技股份有限公司西安分公司	



课程名称	合作企业	备注
道路桥梁检测技术	四川升拓检测技术股份有限公司	
铁路隧道构造与施工	陕西路桥集团有限公司	
铁道工程检测技术	四川升拓检测技术股份有限公司	
影视制作综合实训	西安爱克斯未来文化科技有限公司	
新媒体运营	西安爱克斯未来文化科技有限公司	
信息技术基础（WPS OFFICE）	北京金山办公软件股份有限公司	
网络爬虫开发	西安漫威科技有限公司	
网络互联技术	深圳讯方技术股份有限公司	
计算机组装与维护	陕西怡帆信息科技服务有限公司	
5G 全网部署仿真与实践	深圳市艾优威科技有限公司	
乳制品机械与设备	西安银桥乳业（集团）有限公司	
功能性食品设计与评价	西安银桥乳业（集团）有限公司	
市场营销	西安银桥乳业（集团）有限公司	
无土栽培	杨凌雨露设施农业技术服务有限公司	
果树生产技术	宝鸡华圣果业有限公司	
良种生产技术	陕西杨凌伟隆农业科技有限公司	
观光农业	西安鲜花港有限公司	
设施栽培技术	杨凌秦岭山现代农业股份有限公司	
食品生物化学	西安银桥乳业（集团）有限公司	
中药炮制技术	陕西康誉药业	活页式教材建设
中药材栽培技术	杨凌金山农业科技有限公司	活页式教材建设
药物制剂技术	陕西步长制药有限公司	精品在线课程建设
药理学	陕西郝其军制药有限公司	精品在线课程建设
医药市场营销	陕西咸阳百姓乐医药连锁超市	精品在线课程建设
化工单元操作技术	福建申远新材料有限公司	教学能力竞赛
石油产品分析与检测	江苏中旗科技有限公司	学生技能竞赛
药学服务实务	陕西老百姓大药房	1+X 证书考核
中药制剂检测技术	陕西康誉药业	课程改革、



课程名称	合作企业	备注
		课程思政
中药材前处理教程	陕西步长制药有限公司	现代学徒制配套教材
药品经营质量管理	西安怡康医药连锁有限责任公司	活页式教材
临床药物治疗学	老百姓大药房连锁股份有限公司	活页式教材
动物普通病	西安京和宠物医疗集团股份有限公司	
动物疫病	西安京和宠物医疗集团股份有限公司	
宠物医院岗位技能训练（住院部）	西安京和宠物医疗集团股份有限公司	
宠物医院岗位技能训练（前台）	西安京和宠物医疗集团股份有限公司	
宠物医院岗位技能训练（化验室）	西安京和宠物医疗集团股份有限公司	
宠物医院岗位技能训练（影像室）	西安京和宠物医疗集团股份有限公司	
宠物医院岗位技能训练（手术室）	西安京和宠物医疗集团股份有限公司	
宠物医院岗位技能训练（药房）	西安京和宠物医疗集团股份有限公司	
猪场环境控制及生物安全	陕西石羊农业科技股份有限公司	
猪场环境控制及生物安全实训	陕西石羊农业科技股份有限公司	
猪场生物防控技术	陕西石羊农业科技股份有限公司	
猪场经营与管理	陕西石羊农业科技股份有限公司	
猪场规划与设计实训	陕西石羊农业科技股份有限公司	
猪场设备与自动化实训	陕西石羊农业科技股份有限公司	
猪病临床诊疗技术	陕西石羊农业科技股份有限公司	
猪病微生物诊断与免疫技术	陕西石羊农业科技股份有限公司	
猪病流行病学基础	陕西石羊农业科技股份有限公司	
猪病病理诊断	陕西石羊农业科技股份有限公司	
猪的解剖生理实习	陕西石羊农业科技股份有限公司	
猪肉加工与食品安全实训	陕西石羊农业科技股份有限公司	
猪营养与饲料加工	陕西石羊农业科技股份有限公司	
审计基础与实务	希格玛会计师事务所	
数据分析与应用	博导公司	
市场数据分析	博导公司	



课程名称	合作企业	备注
商务数据分析实训	春束时代有限责任公司	
商务数据分析与应用	博导前程信息技术股份有限公司	
网络营销与策划综合实训	杨凌万达广场管理服务有限公司	
商务数据分析实战	唯品会西北运营中心	
商务网页设计与制作	陕西吉创文化传媒有限公司	
网店运营与推广	北京鸿科经纬科技有限公司	
商务图像处理技术	杨凌农科品牌发展有限公司	
电子商务岗位认知综合实训	杨凌万达广场管理服务有限公司	
电子商务技能综合实训	陕西春束时代网络科技有限公司	
农产品与农资营销策划	杨凌菲格无花果产业发展有限公司	
物流储配方案设计与制作实训	浙江菜鸟供应链管理有限公司	
智慧仓配运营	陕西京东信成供应链科技有限公司	
企业财务与会计机器人应用	新道科技股份有限公司	

表 5-4 校企合作情况

学院	专业	合作企业数量	订单培养数	顶岗实习数	毕业生就业数
水利工程学院	水利工程	50	13	353	303
	水电建筑工程	46	6	211	245
	给排水工程技术	10	0	48	19
	水利水电工程技术	32	12	282	46
	水利机电设备智能管理	10	0	22	25
	建设工程监理（水利工程监理方向）	9	0	34	32
	安全技术与管理	3	0	53	35
建筑工程学院	建筑工程技术	8	42	207	194
	工程造价	8	0	680	562
	建设工程监理	5	0	41	39
	建筑设备工程技术	4	0	6	5
	市政工程技术	3	0	9	9
交测与测绘工程学院	工程测量技术	13	0	51	46
	道路与桥梁工程技术	11	0	88	77
	铁道工程技术	8	0	21	17
	城市轨道交通工程技术	9	0	58	55
	城市轨道交通运营管理	6	0	23	21
机电工程学院	摄影测量与遥感技术	14	0	32	30
	电气自动化技术	15	0	8	5
	工业机器人技术	9	0	2	2



学院	专业	合作企业数量	订单培养数	顶岗实习数	毕业生就业数
	机电一体化技术	15	0	6	2
	机械制造及自动化	13	0	5	3
	电力系统自动化技术	14	0	5	2
	机电设备技术	13	0	6	3
	汽车制造与试验技术	7	0	10	5
	新能源汽车技术	6	0	6	6
信息工程学院	动漫制作技术	10	40	131	109
	计算机应用技术	10	30	323	224
	大数据技术	13	0	51	13
	计算机信息管理	23	0	92	33
	应用电子技术	11	0	32	21
	现代通信技术	5	0	117	97
生物工程学院	园艺技术	10	21	22	20
	农业生物技术	8	0	26	18
	植物保护与检疫技术	6	0	14	10
	绿色食品生产与检验	6	0	12	8
	农产品加工与质量检测	6	0	10	10
	食品加工技术	5	0	12	13
生态环境工程学院	林业技术	2	0	3	2
	园林工程技术	4	15	11	10
	建筑室内设计	4	0	15	10
	环境监测技术	3	15	10	5
药物与化工学院	药品质量与安全	13	60	98	65
	药品经营与管理	15	54	114	89
	健康管理	10	48	168	178
	药学	15	208	208	236
	生物制药	12	89	119	127
	中药制药	10	88	145	139
	药品生产	13	87	92	103
	石油化工	16	65	77	93
动物工程学院	畜牧兽医	37	92	346	309
	动物医学	42	0	181	176
	宠物养护与驯导	27	0	95	91
	宠物医疗技术	28	79	88	84
经贸与贸易学院	电子商务	21	22	18	18
	现代物流	12	20	17	17
	大数据与会计	16	15	36	20
	大数据与财务管理	14	15	16	21
	现代农业经济管理	8	10	23	12
旅游与管理学院	旅游管理专业	5	1	26	7
	酒店管理与数字化运营专业	4	2	37	20

学院	专业	合作企业数量	订单培养数	顶岗实习数	毕业生就业数
	人力资源管理专业	4	1	5	1
	现代物业管理专业	6	3	36	20
	应用英语专业	2	1	11	3
合计		797	1154	5104	4220

【典型案例 5-3】“双主体，五融合，模块化”产教融合共育“智慧园艺”人才

学院与杨凌农科集团合作成立智慧农业产业学院，并签订校企合作框架协议。创新实施“双主体、五融合、模块化”人才培养模式，构建校企“模块化”课程体系，实施校企“五融合”教学。学生同时为园区员工，享受工作与实训，动手实践能力得到提升。通过校企融合，缩小企业用人标准与学校育人标准之间的差距，为智慧农业人才培养提供参考。



图 5-16 校企合作开发新形态教材



图 5-17 学生进行无土栽培番茄管理



图 5-18 青年博士张迪指导学生通过叶片进行花卉营养诊断



图 5-19 青年博士张雯指导学生进行水培生菜生产



图 5-20 智慧园艺班合影

5.4 双师共培

近年来，学校高度重视“双师型”教师队伍建设，不断深化产教融合，搭建教师队伍培养平台、构建教师队伍建设制度体系、选派教师参与培训锻炼。依托百县千企联姻工程和杨凌职教集团两大平台，广泛开展校企合作，与国内大型知名企业建立教师实践锻炼基地 163 个，与宁夏吴忠、甘肃定西、陕西凤县等共建大型产学研基地 27 个，与西安交通大学等共建教师培训基地 23 个，一举建成了立体化教师培训平台。通过行业校校合作共同研究重大攻坚项目、校企合作共同研发新产品、企业顶岗锻炼、暑期实践锻炼等多种形式，不断提升教师工程实践能力，年均选派教师赴企业实践锻炼近 30000 人天，与企业开展横向科研项目到账超过 4000 万元，聘任企业技术大师、能工巧匠等指导学生实习实训 455 人，兼职教师为学生授课比例超过 20%。

【典型案例 5-4】校企行政四方协同 内培外引两手并重着力打造一流“双师型”教师队伍

搭建“双师”素质教师培养培训平台。学院依托百县千企联姻工程和杨凌职教集团，与多家大型企业合作建立校外教师实践锻炼基地；建立产学研基地；新建“双师型”教师培养培训基地，形成健全的基地运行工作机制。

实施教师赴企业实践锻炼。坚持实施教师赴企业实践是学院的核心举措，组织全体专任教师赴企业进行为期一个月的实践锻炼，参与企业生产，调研行业发展动态。

广泛开展社会服务。教师参与行业产业一线生产，组建社会服务团队，选派教师参与各类社会活动，赴企业开展技术挂职锻炼、技术扶贫等。

树立优秀“双师”教师标杆。以名师人才遴选活动为载体，选拔优秀“双师”素质教师代表，举办名师讲堂活动，宣传名师先进事迹，实施以老带新导师制帮扶计划。



图 5-21 与西北农林科技大学签署框架协议



图 5-22 聘请客座教授



图 5-23 国家教学名师马知恩教授来校开展教师培训

【典型案例 5-5】构建机制 整合资源 配齐建强“双师型”教师队伍

健全“双师”教师培育管理制度。学校修订了《“双师”素质教师认定实施办法》，规定在评优、进修培训及提高待遇方面向“双师”素质教师倾斜。同时，出台了《教师参加实践锻炼管理办法》和《教师进修培训管理办法》，规范了“双师”素质教师的培养培训工作。另外，修订了《引进高层次（高技能）人才管理办法》，加大对企业技术技能人才的引进力度。这些制度形成了符合实际的“双师型”师资队伍建设制度体系，为“双师”教师发展提供了保障。

整合优质资源强化教师培养培训。学校发掘并整合校内外优质资源，开展教师培养培训工作。各部门联动、两级互补，人事、教务、科研等部门组织公共性质的教学能力培训，分院部则结合专业特点开展专业知识培训。鼓励教师参与专业改革、课程建设等工作，并举办赛教活动提升教师的教学能力。

院校行业多方进行“双师”教师认定。学校修订了《“双师”素质教师认定实施办法》，提出了认定标准。认定条件包括中级以上技术职称或职业资格、企业一线实践工作经历、应用技术研究、发明专利、指导学生参加技能大赛获奖等。经过多年努力，学院已形成了一批高水平的“双师”素质教师团队，并获得多项荣誉。

经过多年的不断努力，学院现有国家级教师教学创新团队1个、国家级黄大年式教师团队1个、教育部课程思政教学团队2个，省级黄大年式教师团队2个、省级师德建设示范团队4个、省级青年科研创新团队3个，国家级教学名师1人，全国林业教学名师3人，省级教学名师19人，省级“特支计划”教学名师2人，省级青年杰出人才3人，各类“双师”素质教师457人，教师近三年获国省级荣誉45项，形成了一批高水平的“双师”素质教师团队。学校案例获评教育部职业教育教师队伍建设典型工作案例。



图 5-24 教师获评“互联网+”国赛优秀创新创业导师



图 5-25 教师获评技能大赛国赛优秀指导教师

教育部司局函件

教师司函〔2023〕12号

教育部教师工作司关于公布职业教育 教师队伍建设典型工作案例的通知

各省、自治区、直辖市教育厅（教委），新疆生产建设兵团教育局：

为深入学习贯彻党的二十大精神和习近平总书记对职业教育的重要指示精神，加强职业教育“双师型”教师队伍建设，经院校申报、教育行政部门推荐、专家综合评议，现公布一批质量高有特色的省级、市级、校级职业教育教师队伍建设经验做法，以及职业院校教师教学创新团队建设、教师企业实践和2022年“职教国培”示范项目工作案例（名单见附件），并在国家智慧教育公共服务平台职教教师研修板块（<https://teacher.vocational.smartedu.cn/h/home/>）发布。

请各地结合实际，加强对职业教育教师队伍建设经验做法和典型工作案例的学习，加大宣传推广力度，充分发挥经验案例的示范带动作用，不断推动职业教育教师队伍建设高质量发展。

分类	序号	学校名称	经验做法
	1	长沙航空职业技术学院	开辟教师“第二职称”——四位一体推进高水平双师型教师队伍建设
	2	金华职业技术学院	构建“334”引育工作体系，建设高水平“双师”队伍
	3	杨凌职业技术学院	构建“引培激评服”新机制，着力打造高水平教师队伍
	4	深圳职业技术学院	职业教育高素质“双师型”教师队伍建设的“深职模式”
	5	浙江机电职业技术学院	制度先行、平台搭建、产业对接：高职院校打造新时代“双师型”教师队伍建设新路径的创新实践

图 5-26 学校案例获评教育部职业教育教师队伍建设典型工作案例

6 发展保障

杨凌职业技术学院高度重视党建工作，充分发挥党组织的战斗堡垒作用，不断加强党风廉政建设，以实际行动践行全面从严治党要求；同时，学校充分发挥政府投入的主渠道作用，积极争取财政支持，合理配置资源，确保教育教学经费的充足；再者，学院牢固树立人才培养质量是学校生命线的观念，严把教学质量关。通过党建引领、经费保障、条件保障、质量保障四个方面的有力措施，为学校发展提供了有力保障。

6.1 党建引领

扎实开展学习贯彻习近平新时代中国特色社会主义思想主题教育。一是紧跟上级要求，制定6方案3安排，开展党委理论学习中心组学习10次，党委会28次，校领导面向党员干部、青年学生讲党课13场次，举办71名处级以上干部主题教育读书班2期，确保习近平新时代中国特色社会主义思想入脑入心。二是坚持校级带头做表率，中层抓实带全面，基层联动同行动，深化主题教育；坚持做到“用心、用情、用力”为师生办实事解难事21项，坚持做到“改革、改进、改善”同向发力完成问题整治9个方面。三是制定并印发了学校《关于持续深入学习贯彻习近平新时代中国特色社会主义思想主题教育的意见》，建立主题教育常态化工作制度，确保各项任务落细落实、落地生效。

切实推动党建工作责任落实。一是细化建立校党委、党总支、党支部和书记、党员责任清单，加强党建工作任务分解。建立学校党委统筹抓、党委书记带头抓、分管领导具体抓、基层党组织和人员直接抓的“四级”党建工作责任体系，构建齐抓共管基层党建工作格局。二是坚持党委领导下的校长负责制，并在校院两级得到充分体现，形成上下贯通、执行有力的工作格局。截止目前，召开党委会28次，召开落实基层党组织党建主体责任座谈交流会，不断压紧压实党建责任。三是根据学校实际情况和发展需求，制定印发《2023年学校党建工作要点》，召开全面从严治党工作会议，与职能部门、二级分院代表签订了党风廉政目标责任书、稳定安全目标责任书，安排部署学校党建各项工作。

推进基层党组织规范化建设。一是严格开展党建工作督查检查。按照《普通高等学校基层组织工作条例》，督导基层党组织规范开展组织生活。二是严格落实基层党组织按期换届制度。立足学校实际，制定了《基层党组织换届选举工作实施方案》，印发了《基层党组织换届工作手册》，进一步规范了组织程序。此次换届后，学校共设立16个党总支，2个直属党支部，各党总支下辖68个党支

部。选举产生了 83 个总支（直属党支部）委员，205 个支部委员。

推动党建工作提质增效。一是建成国、省、校三级党建提质培优体系。在建国省级双创项目 8 个，培育校级标杆院系 4 个，样板支部 9 个，建成五星级支部 11 个、“双带头人”支部书记工作室 4 个，专列党建课题 78 个（结题 34 个）。二是探索形成了一批可复制、可推广的党建思政典型工作案例。校党委着力党建与中心工作深度融合，大力推行“党建+X”机制创新，构建具有学校特色“大党建”工作格局，形成 12 个体现抓党建促融合发展的成熟案例。

严格党员发展和教育管理。一是集中开展党员组织关系排查，为进一步加强党员教育管理服务提供重要基础。二是完成基层党组织和党员队伍状况年度统计工作，进一步掌握党员队伍结构和基层党组织基本情况。三是严格执行学校《发展党员工作规程》，加大党员发展力度，规范党员发展程序，全年发展党员 628 人，其中教师党员 9 人；转正学生党员 764 名，转正教工党员 18 名。

持续抓好三级政治理论学习。学校及时制定党委理论学习中心组学习计划和上半年三级理论学习安排，以中心组学习为引领，以党总支或党支部为单位，以创新学习形式和载体为抓手，以加强组织领导和检查为促进，确保学习落细落实。中心组理论学习全年开展集中学习 10 次，各基层党组织开展政治理论学习 15 次，各团支部开展青年政治理论学习 16 次。

扎实推进“三进”工作。以省级重点马院培育创建为牵引，打造学习型、研究型、宣讲型、导师型、社会贡献型、创新发展型“六型马院”，做亮“杨马先声”马院品牌。党委书记王周锁同志给学生讲授 4 个课时思政课，举办思政课大练兵展示活动 2 场，联合杨陵区委举办青年马克思主义者培训工程，牵头成立陕西高职院校“大思政课”建设协同发展联盟，举行师生原创舞台情景剧《郑国渠》专场汇报演出 1 场，获陕西思政大练兵标兵 1 个、能手 3 个，获批教育部思政课教师研究专项 1 项，陕西省哲学社会科学研究专项 2 项、教育科学十四五规划课题 12 项、在线精品课程 1 门。

抓党建促乡村振兴。一是学校与杨凌示范区校政企三方联动，同力推进“五联一抓”工作模式，该模式已得到社会各界的高度关注，已有许多学校和地方现场学习和借鉴。二是学校与彬州市开展“五共一建”。采取“团队共组、机制共推、产业共扶、人才共育、品牌共造”的校政合作方式，创建全省职业教育助力乡村振兴示范样板。该模式已被西部网、起点新闻、陕西头条等 10 余家报道宣传。三是学校先后获得驻村联户帮扶工作“好”等次（太白县高码头村）；2 个学院获杨凌示范区“五联一抓”优秀包抓工作队称号；1 名教师荣获陕西省最美科技工作者和乡村振兴先进个人。

【典型案例 6-1】党建引领乡村振兴“五联一抓”工作模式

杨凌职业技术学院党委不断深化抓党建促乡村振兴工作，以党建引领、联抓共建、专业赋能助力乡村振兴，将共建共促延伸至乡村地头。学校与杨凌示范区校政企三方联动，创新机制，同力推进，由 15 个二级学院党总支（支部）书记任队长，组建 15 支政校企共同参与的 6 人工作队，牵头包抓杨凌地方 15 个村，学校充分发挥高水平专业群人才优势、科研优势和技术服务优势，着力“特色发展”，闯出一条发展新路径；着力“科技支撑”，拿出一系列服务新举措；着力“办实事出实效”，干出乡村振兴新成效；着力“人才培养”，为乡村打造“一懂两爱”永久牌人才，构建“专家联产业、科研联生产、企业联市场、部门联政策、党员联群众、书记抓典型”的“五联一抓”工作模式，该模式已得到社会各界的高度关注，已有许多学校和地方现场学习和借鉴。



图 6-1 党建引领乡村振兴“五联一抓”工作模式

6.2 经费保障

6.2.1 2022 年度办学收入

2022 年，杨凌职业技术学院收入结构颇为合理，财政拨款居于核心地位，事业收入稳定增长，其他收入补充充分，为学院可持续发展提供了坚实保障。具体而言，学院总收入达到 53547.20 万元。公共预算财政拨款占据主导，达 36588.55 万元，占总收入的 68.33%，充分彰显我国政府对职业教育的高度关注与支持。通过财政拨款方式，为学院提供充裕的资金保障，确保教育教学质量稳步提升。

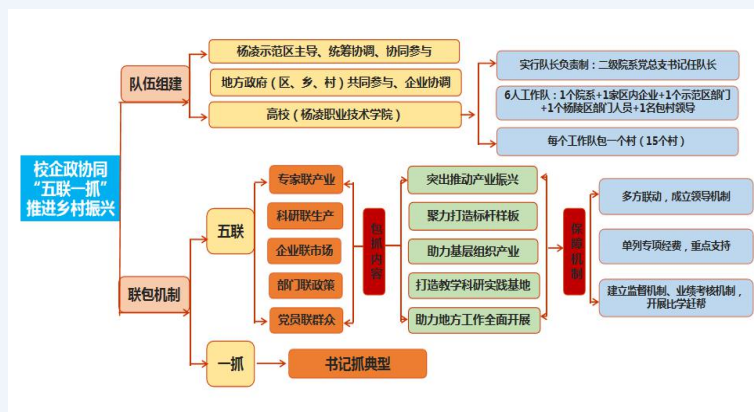
同时，学院事业收入规模可观，共计 16488.06 万元，占总收入的 30.79%。这部分收入主要源于学院教学、科研、服务等各项事业的发展，展现了学院在专业建设、人才培养等方面的优异成绩。其他收入共计 470.59 万元，占总收入的 0.88%。主要包括学院投资收益、捐赠收入等，为学院多元化发展提供有力支撑。

6.2.2 2022 年度经费支出

2022年，杨凌职业技术学院总支出达到56323.77万元，彰显其在教育领域的持续投入与发展。学院的支出主要分为两大类：基本支出与项目支出。基本支出占总支出的大多数，为36278.96万元，占比达到64.41%。这部分资金主要用于维持学院日常运营，包括教职工工资福利及基础设施维护等方面。由此可见，学院对基础运营的重视与投入。另一方面，项目支出为20044.81万元，占总支出35.59%，主要用于学科建设、科研创新等发展项目，体现学院对未来发展的积极布局与推动。

在经济科目分类中，工资福利支出占据最大比例，达到26175.12万元，占总支出46%。这说明学院高度重视教职工待遇与福利，有利于提高教职工积极性与教学质量。其次，商品和服务支出为13115.48万元，占总支出23%，主要用于教学设备采购及日常用品购置等。这对于保障教学质量及提升学院整体服务水平具有重要意义。家庭和个人补助支出为5408.24万元，占总支出10%，主要用于学生及家庭资助，彰显学院的社会公益责任。最后，其他资本性支出为11624.93万元，占总支出21%，主要用于固定资产购置及基础设施建设，为学院长远发展奠定基础。在当年的收支情况中，学院出现-2776.57万元的收支差额。

总体而言，学院2022年的财务状况稳健，支出结构注重教职工福利、教学质量及基础设施建设，同时关注社会公益，展现了教育领域的责任担当与发展潜力。通过合理运用财政资金，为提升教育品质及实现可持续发展奠定了坚实基础。

6.3 条件保障

一方面，学校着力优化校园环境，提升硬件设施，为学生和教职工提供良好的学习和工作条件。在基础设施建设方面，学院加大投入，扩建教学楼、实验室、图书馆等场所，满足教育教学需求；在信息化建设方面，学院紧跟时代发展，不断提升网络硬件和软件水平，为在线教育、远程教育等提供技术支持；在生活设施方面，学院关心师生生活，完善食堂、宿舍、医疗等配套设施，为师生提供舒适的生活环境。

另一方面，高校规章制度是现代大学治理体系的重要组成部分，是依法治校的重要保障，也是改进工作作风，提高工作效率，提升办学质量的机制保证。2023年，学校全面梳理规章制度，废止了一批与国家现行法律法规和学校实际情况不相适应的规章制度，相继修订和制定了19项规章制度，汇编形成了包括党建组织篇、一章八制篇、教学与管理篇、人才与人事篇、学生教育与管理篇、科研推广与社会服务篇、财经内控篇、纪检监察篇、服务保障篇等9部分共计280项规章

制度，为各单位和广大师生员工学习、查阅和贯彻执行提供便利，同时也用以指导、规范、监督学校工作，为实现建设中国特色高水平学校和具有一定国际影响力职业高校的发展目标提供制度保障。



图 6-2 制度保障体系

6.4 质量保障

学校在党委领导下，始终以提高教育质量及利益相关方对人才培养工作的满意度为目标，按照“成果导向，持续改进”的工作方针，通过深入调研、专家交流、校企合作等方式，从不同维度分析人才培养过程中可能出现的问题，查找根源、制定解决方案、提出改进措施。逐步完善第三方质量评价机制和院校二级质量年报制度体系，加快构建具有预警功能和激励作用的学校内部质量保障体系，有效地促进学校办学质量和社会服务能力的提升。

聚焦问题，深入调查研究。制定校院两级党组织成员深入基层开展调查研究工作的制度，形成长效机制。党委委员每年围绕学校改革发展和人才培养等各项中心工作开展专题调查研究；各党总支、直属党支部书记（副书记）和委员围绕本部门本单位的重点工作开展调研，真切了解教职工共和学校发展中存在的问题，拿出针对性的举措，求真务实推动工作。

强化担当，层层压实责任。党委班子成员强化责任担当，对事关学校事业发展和师生根本利益的工作亲自部署、重大问题亲自过问、重点环节亲自协调、重要事项亲自督办。严格落实校领导班子成员每学期讲党课、讲思想政治理论课制度。加强对分管部门和联系统（系）工作的指导和督查，强化学校各级领导干部责任担当，形成一级抓一级、层层抓落实的工作格局和责任体系。

检查督导，保障教学全过程质量。学校建立健全教学质量保证体系和教育教学督导管理制度，加强学校对教育教学督导工作的宏观管理和指导，发挥教学督导维护教学秩序、规范教学活动、提高教学质量等方面的重要作用。制定《杨凌

职业技术学院教学督导工作实施办法》，每学期期中对本学期教学工作进行中期检查，从而全面督促和加强教风、学风、校风建设，督导、检查、监控教学日常运行，收集、分析、评价和反馈教学过程中的相关信息，为学校制定教学规划、决策、教学诊断与改进提供基础资料。

完善体系，加强整体办学质量评估。为了增强学校的透明度和信息公开程度，建立了院校二级质量年报制度，定期向教育主管部门和社会公众发布学校的年度质量报告，包括教学、科研、社会服务等方面的信息。通过组织二级学院整体办学质量评估，全面了解了各学院的教学水平和管理状况。评估结果为学校提供了改进方向和重点领域，促进了学校整体办学水平的提高。并通过引入了第三方质量评价机构参与学校的质量评估和满意度调查工作，提高评估的客观性和公正性，为学校的教育质量提升提供了重要支持。

全链考核，推动学校高质量发展。学校推动实施质量为导向的评价机制改革，建立准确反映工作质量成效的考评体系。坚持“目标导向、突出重点，结果导向、注重实效”的基本原则，制定《杨凌职业技术学院单位（部门）年度目标责任考核实施办法》，印发《关键要素评定指标体系》《关键要素指标评定细则》，全面、客观、公正评价各单位（部门）工作实绩，充分调动工作积极性，推动学校各项事业高质量快速发展。

【典型案例 6-2】院校两级督导检查 保障教学全过程质量

建立校院两级督导队伍。学校为建立健全教学质量保证体系和教育教学督导管理制度，加强学校对教育教学督导工作的宏观管理和指导，发挥教学督导维护教学秩序、规范教学活动、提高教学质量等方面的重要作用，学校组建两级教学督导组，实行学校督导组与各教学分院（部）督导组两级督导制度。两级督导分别负责全校和各分院（部）的教学督导工作。

进行校院两级督导工作。校院两级督导组分别从教学进度、教学环节、教学纪律、教学制度执行情况、教学仪器设备使用基本情况等方面进行督导。通过座谈、报告会等方式反馈教学工作目标、标准与现状的差距情况，教学实施与教学管理中所出现或存在的问题，适时提出合理化建议和整改意见，从而督促和加强教风、学风、校风建设，督导、检查、监控教学日常运行，收集、分析、评价和反馈教学过程中的相关信息，为学校制定教学规划、决策、教学诊断与改进提供基础资料。

保障教学全过程质量。学校紧扣“目标导向、突出重点，结果导向、注重实效”的基本原则，积极开展期中教学检查。采用各学院（部）自查与教务处专项检查相结合，师生座谈与问卷调查相结合，数字量化与文字说明相结合的方式，主要对教学基础环节、“三教”改革开展、实验实训运行及其他专项项目等情况进行公开检查。

7 面临挑战

7.1 挑战 1：专业建设有待提高

主要问题：

(1) 专业结构布局不尽合理，赋能不足。当前，学校涵盖 16 个专业大类、41 个专业类，依据二级学院划分，分布在 11 个专业类群中。专业布局布点过于宽泛，涉及行业众多，专业数量整体偏多，专业群组划分不合理。部分专业未能紧跟数字化、智能化社会发展热点，无法适应产业升级和经济发展的需求，以及企业岗位对毕业生专业素质和能力的高要求。

(2) 专业内涵建设亟待提升。学校专业发展存在与产业发展不匹配、人才培养供给侧结构不合理的问题。专业发展水平（如实验实训条件、课程体系、教材、教师教学科研水平等）未能紧跟行业发展，主要原因在于专业建设社会需求调研不足，对行业企业人才需求和要求的掌握不够。此外，实训条件建设、课程建设、教学内容、教学方法改革不够深入，导致培养出的学生与社会需求存在一定差距。

(3) 专业发展失衡。学校各专业发展存在不平衡现象，部分专业社会需求较大，而学校办学规模相对较小。此外，对热门专业发展缺乏有效管控和治理，招生规模无限制扩大。

针对以上问题，准备采取以下具体措施：

(1) 优化专业布局，构建三级专业群建设体系，加强专业赋能提升改造；

(2) 培育专业品牌、凝练专业特色，强化内涵建设，服务区域经济，提升学校核心竞争力；

(3) 创新人才培养模式，推进三教改革。推进师资队伍改革，培养“双师型”大国工匠；推进教材改革，打造“杨职品牌”教材体系；推进教学方法（教学模式）改革，提升教学质量。

(4) 强化教学创新团队建设，深化产教融合校企合作，加大实验实训条件建设，推进人才培养评价改革，完善教学质量保障体系。

7.2 挑战 2：产教融合需进一步加强

职业院校人才培养质量与企业人才需求存在偏差，科研攻关能力与企业创新发展存在差距，社会服务能力与企业员工能力提升不尽匹配。在共建基地、共建学院等过程中，双方长远规划不足，导致现有合作未能实现同频共振，制约人才

培养质量的提升。在强化协同、力量整合、融合创新等方面，校政行企仍需持续加大力度。为进一步提高学校人才培养质量，缩小与企业人才需求的差距，强化科研攻关能力，以满足企业创新发展需求，准备采取以下措施：

(1) 完善校企合作机制，提高双方协同力度。校政行企应建立长期稳定的合作关系，共同制定人才培养规划，确保人才培养与企业需求相匹配。通过共建基地、共建学院等模式，实现校企资源的优化整合，为学生提供更多实践操作机会，提高其就业竞争力。

(2) 加强师资队伍建设，提高教育教学质量。学校可与企业共同培养教师，提升教师的企业实践经验和技能水平，以满足企业对高素质人才的需求。同时，引进企业优秀人才担任兼职教师，将企业一线的经验 and 技能传授给学生。

(3) 提高社会服务能力，助力企业员工能力提升。学校将充分发挥自身优势，为企业提供技术研发、人员培训、咨询服务等支持，助力企业创新发展。同时，积极开展继续教育，为企业员工提供专业技能培训，提高其综合素质。

(4) 加大宣传力度，提升社会认可度。学校将加强与企业的沟通交流，让企业更好地了解学校的办学成果和人才培养质量。同时，通过媒体宣传、校企合作成果展示等方式，提升社会对职业教育的认可度。

7.3 挑战 3：心理健康教育亟需关注

伴随着全球化、网络化、数字化的迅猛发展，思想解放和观念更新的进程得以加速。在这一背景下，社会对人才培养的需求日益丰富多元，职业教育的学生群体日趋多样化。各种文化交融汇合，对高职学生的人生观、价值观、世界观产生了深远影响，同时也对思想政治教育带来了新的挑战。另一方面，随着社会竞争日趋激烈和生活压力不断加大，高职学生在面临诸如焦虑、抑郁、自卑以及人际关系问题等心理风险方面的情况也日益严峻，这使得心理健康教育在高职教育体系中的地位日益凸显，对其提出了更高要求。

(1) 加大思想政治教育的力度，培养学生的社会主义核心价值观。通过丰富多样的教育方式，例如课堂教学、实践活动、网络教育等，引导学生树立正确的人生观、价值观、世界观。同时，注重培养学生的社会责任感和公民素养，使他们成为具有担当精神的新时代青年。

(2) 心理健康教育亟待加强，以帮助高职学生应对心理风险，提升心理素质。学校应建立健全心理健康服务体系，包括心理咨询、心理治疗、心理培训等方面，为学生提供专业、个性化的心理支持。此外，还应开展心理健康普及教育，让学生掌握基本的心理调适方法，增强心理韧性，以更好地应对生活压力。

(3) 关注学生的综合素质培养，注重德育、智育、体育、美育全面发展。

通过开展丰富多彩的课外活动，培养学生的团队协作、创新思维、沟通能力等综合素质，为其未来职业生涯奠定坚实基础。

7.4 挑战 4：科技创新能力需进一步提升

主要问题：

(1) 学校专业涉及面广，各学院科研工作发展不均衡。科技成果主要集中在涉农畜牧专业，其他工科和人文社科专业科技成果较少。由于学校三校区专业（学科）领域研究和实践差异性仍然存在，科研工作开展和成果产出不平衡，跨学科开展研究难度大。教师日常的教学、各类比赛等任务非常重，精力有限，无法“面面俱到”，未能形成长期从事并精心做好做成某个领域研究和实践。

(2) 科技创新能力需进一步提升，服务国家战略能力有待提高需要加强。高水平文章、发明专利、国家和省部级科研项目，省部级科技成果奖，国省新品种与技术标准等高层次亮点成果不多。

(3) 科技成果转化工作成效不显著。目前科技成果转化的机制不断完善，由于科研成果较少，技术水平不高，转化金额较少，转化工作难度较大。个别学院科技工作和社会服务工作推进较慢，成效不够明显。

在科研工作中的这些问题，若得不到有效解决，将对学校的长期发展产生不利影响。为此，学校将采取以下措施改善现状：

(1) 优化专业结构，促进各学院科研工作均衡发展。学校充分认识到各学院科研实力和特色，通过政策引导、资金支持等手段，鼓励和推动其他工科和人文社科专业的科研工作。同时，加强跨学科合作研究，充分利用三校区的资源优势，提高科研工作的整体水平。

(2) 加强教师队伍建设，提高科技创新能力。学校应调整教学任务，减轻教师负担，使教师有更多精力投入到科研工作中。同时，通过设立科研奖励制度、举办科研培训等措施，提高教师的科研能力和水平。在此基础上，鼓励教师积极参与国家战略需求的研究，为国家的科技创新贡献力量。

(3) 深化科技成果转化机制改革。学校应进一步完善科技成果转化政策，优化转化流程，提高科技成果的转化效率。此外，加强与企业、研究机构的合作，促进产学研一体化，使科技成果更好地服务于经济社会发展。

(4) 最后，强化科技工作和社会服务工作的考核。学校应对各学院的科技工作和社会服务工作进行定期评估，对推进较慢、成效不明显的学院给予指导和帮助，以提高整体水平。

附表

附表1 人才培养质量计分卡

名称：杨凌职业技术学院(10966)

序号	指标	单位	2023年
1	毕业生人数	人	6745
2	毕业去向落实人数	人	6260
	其中：毕业生升学人数	人	1188
	升入本科人数	人	1188
3	毕业生本省去向落实率	%	78.76
4	月收入	元	4827.71
5	毕业生面向三次产业就业人数	人	4952
	其中：面向第一产业	人	1665
	面向第二产业	人	1645
	面向第三产业	人	1642
6	自主创业率	%	2.82
7	毕业三年晋升比例	%	93.80



附表 2 教学资源表

名称：杨凌职业技术学院(10966)

序号	指标	单位	2023年
1	生师比	:	16.83
2	双师素质专任教师比例	%	45.46
3	高级专业技术职务专任教师比例	%	37.59
4	专业群数量	个	11
	专业数量	个	81
5	教学计划内课程总数	门	1575
		学时	235792.00
	教学计划内课程-课证融通课程数	门	220
		学时	20009.00
	教学计划内课程-网络教学课程数	门	520
		学时	45507.00
6	专业教学资源库数	个	7
	其中：国家级数量	个	3
	接入国家智慧教育平台数量	个	3
	省级数量	个	6
	接入国家智慧教育平台数量	个	4
	校级数量	个	7
	接入国家智慧教育平台数量	个	0
7	在线精品课程数	门	122
		学时	33653.00
	在线精品课程课均学生数	人	443.09
	其中：国家级数量	门	6
	接入国家智慧教育平台数量	门	7
	省级数量	门	40
	接入国家智慧教育平台数量	门	12
	校级数量	门	92
接入国家智慧教育平台数量	门	2	



8	虚拟仿真实训基地数	个	28
	其中：国家级数量	个	0
	接入国家智慧教育平台数量	个	2
	省级数量	个	1
	接入国家智慧教育平台数量	个	1
	校级数量	个	1
	接入国家智慧教育平台数量	个	5
9	编写教材数	本	66
	其中：国家规划教材数量	本	15
	校企合作编写教材数量	本	22
	新形态教材数量	本	40
	接入国家智慧教育平台数量	本	0
10	互联网出口带宽	Mbps	20500.00
11	校园网主干最大带宽	Mbps	40000.00
12	生均校内实践教学工位数	个/生	0.90
13	生均教学科研仪器设备值	元/生	17210.74

附表3 国际影响表

名称：杨凌职业技术学院(10966)

序号	指标	单位	2023年
1	接收国外留学生专业数	个	2
	接收国外留学生人数	人	100
	接收国外访学教师人数	人	0
2	开发并被国外采用的职业教育标准数量	个	15
	其中：专业标准	个	2
	课程标准	个	13
	开发并被国外采用的职业教育资源数量	个	17
	开发并被国外采用的职业教育装备数量	个	0
3	在国外开办学校数	所	2
	其中：专业数量	个	2
	在校生数	人	200
4	中外合作办学专业数	个	0
	其中：在校生数	人	0
5	专任教师赴国外指导和开展培训时间	人日	110
6	在国外组织担任职务的专任教师数	人	1
7	国外技能大赛获奖数量	项	5

附表4 服务贡献表

名称：杨凌职业技术学院(10966)

序号	指标	单位	2023年
1	毕业生就业人数	人	4862
	其中：A类：留在当地就业	人	3771
	B类：到西部和东北地区就业	人	4160
	C类：到中小微企业等基层就业	人	2570
	D类：到大型企业就业	人	2280
2	横向技术服务到款额	万元	786.07
	横向技术服务产生的经济效益	万元	6000
3	纵向科研经费到款额	万元	405.55
4	技术产权交易收入	万元	81.33
5	知识产权项目数	项	29
	其中：专利授权数量	项	29
	发明专利授权数量	项	5
	专利转让数量	项	9
	专利成果转化到款额	万元	9.03
6	非学历培训项目数	项	46
	非学历培训学时	学时	4332.00
	公益项目培训学时	学时	4332.00
7	非学历培训到账经费	万元	1275.96

附表 5 落实政策表

名称：杨凌职业技术学院(10966)

序号	指标	单位	2023年
1	全日制在校生人数	人	20251.00
2	年生均财政拨款水平	元	10198.08
3	年财政专项拨款	万元	15936.41
4	教职员工额定编制数	人	1063
	教职工总数	人	1213
	其中：专任教师总数	人	1003
	思政课教师数	人	61
	体育课专任教师数	人	33
	美育课专任教师数	人	0
	辅导员人数	人	116
	班主任人数	人	264
5	参加国家学生体质健康标准测试人数	人	16619
	其中：学生体质测评合格率	%	90.81
6	职业技能等级证书（含职业资格证书）获取人数	人	1412
7	企业提供的校内实践教学设备值	万元	0.00
8	与企业共建开放型区域产教融合实践中心	个	3
9	聘请行业导师人数	人	313
	其中：聘请大国工匠、劳动模范人数	人	0
	行业导师年课时总量	课时	62744.00
	年支付行业导师课酬	万元	95.24
10	年实习专项经费	万元	426.14
	其中：年实习责任保险费	万元	25.99



明德强能 言物行恒